



DUO S

Ultra-powerful, waterproof and rechargeable headlamp, featuring the FACE2FACE anti-glare function.

Lampe frontale ultra-puissante, étanche et rechargeable, dotée de la fonction anti-éblouissement FACE2FACE.



Face2Face
FUNCTION



Waterproof
Étanche



Rechargeable battery
Batterie rechargeable

3 year guarantee

Individual functioning test

Patented

Compliant to Energy-related Products Directive (ErP) 2009/125/EC

- Instant full light
- Colour temperature: 6000-7000K
- Nominal beam angle: 11° sharp angle / 45° medium angle / 50° large angle
- Number of switching cycles before premature failure: 13000 mini.



LED risk group 2 - IEC 62471

Do not stare at operating lamp.
May be harmful to the eyes.

Ne regardez pas fixement le faisceau de la lampe de face.
Peut être dangereux pour les yeux.

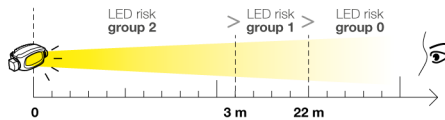

Lamp operation / Fonctionnement de votre lampe

Long hold / Appui long



Turn and hold the knob for .. second
Tournez et maintenez .. secondes

Short pulse / Impulsion courte



Quick turn of the knob
Tournez et relâchez



Switching on & off, brightness selection

Allumer, éteindre, sélectionner

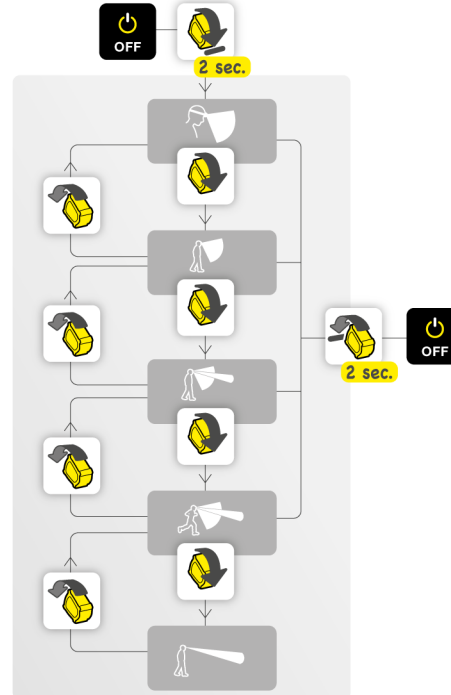

BOOST
BOOST



PETZL.COM



Latest version



Other languages



Technical tips

PETZL
F-38920 Crolles
Cidex 105A
PETZL.COM
ISO 9001 © Petzl
Made in Malaysia



Sustaining our Community
Au service de la Communauté
FONDATION-PETZL.ORG

Face2Face

FUNCTION

The FACE2FACE function allows users to be face to face without blinding one another. Featured on DUO headlamps, it triggers a sensor that detects other DUO headlamps within 8 meters and automatically dims the lighting if they come face to face. The light returns to its original intensity once the other headlamp is no longer in its line of sight.

La fonction FACE2FACE permet de se faire face sans s'éblouir. Présente sur la gamme DUO, elle active un capteur capable de détecter d'autres lampes DUO dans un rayon de 8 m, et baisse automatiquement l'éclairage si les lampes se font face. L'éclairage revient à son niveau de départ dès que l'autre lampe n'est plus dans son champ de vision.

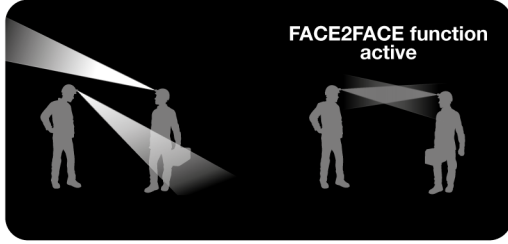

FACE2FACE activation and deactivation / Désactivation et activation du FACE2FACE

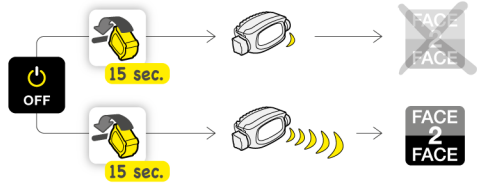

Nomenclature

Nomenclature

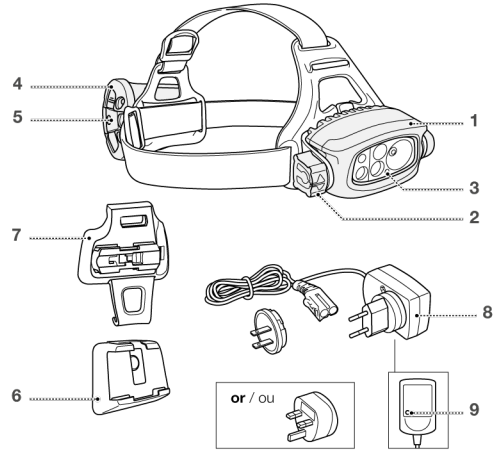

Charge the battery completely before the first use.
Chargez complètement la batterie avant la première utilisation.

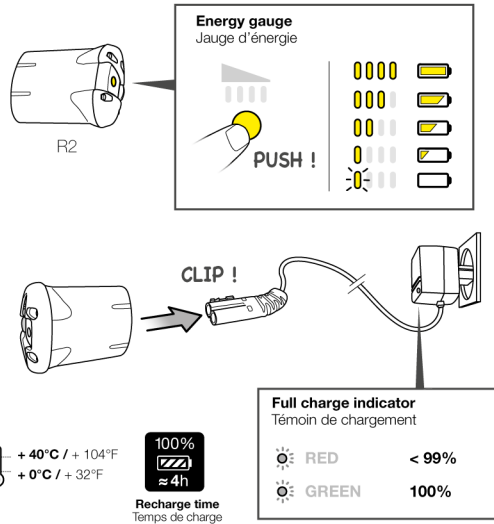

Uses / Utilisations



Compatible
-VERTEX
-ALVEO

Front helmet clip / Platine avant

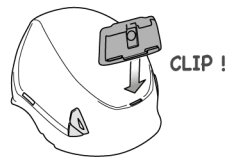

Rear helmet clip / Platine arrière

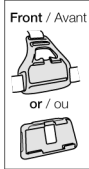
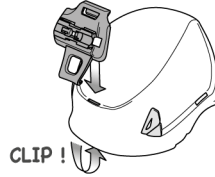

Front / Avant

Connect

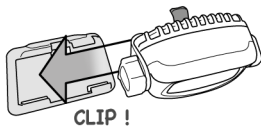

Disconnect

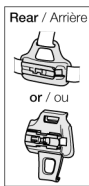
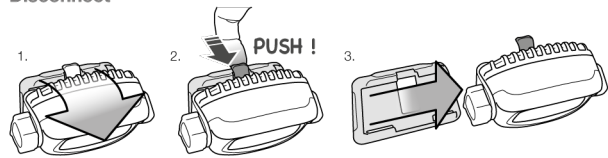

Rear / Arrière

Connect

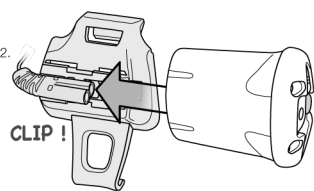

Disconnect

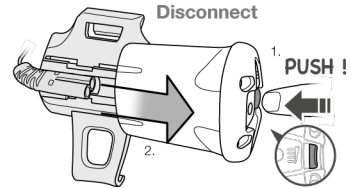

Additional information
Informations complémentaires

A. Rechargeable battery precautions
Précautions batterie rechargeable



B. Lamp precautions
Précautions lampes



C. Cleaning - Drying
Nettoyage - Séchage



D. Storage - Transport
Stockage - transport



E. Protecting the environment
Protection de l'environnement



F. Modifications - Repairs
Modifications - Réparations



G. FAQ - Contact
Questions - Contact



Lighting performance - burn time
Performances d'éclairage - autonomie

	80 lm	20 m	23 h
	180 lm	35 m	12 h 30
	330 lm	70 m	6 h
	700 lm	160 m	3 h 30
	450 lm	190 m	4 h 30
BOOST 5 sec.	1100 lm	200 m	/

Reserve lighting:
45 min. at 20 lm
Mode réserve :
45 min. à 20 lm

Ultra-powerful, waterproof and rechargeable headlamp, featuring the FACE2FACE anti-glare function.

Before using this headlamp, you must:

- Read and understand all Instructions for Use.
- Become acquainted with its capabilities and usage restrictions.
- Understand and accept the risks involved.

Failure to heed any of these warnings may result in severe injury or death.

Nomenclature

- (1) Lamp case, (2) Selector knob, (3) Discharge indicator, (4) Rechargeable battery, (5) Energy gauge, (6) Front helmet mounting plate, (7) Rear helmet mounting plate, (8) Quick charger, (9) Charging indicator.

Lamp operation

Before each use, check the condition of the lamp.

Switching on & off, selecting

The DUO S headlamp offers a choice of five lighting modes:

- mode 1: close-up: flood beam
- mode 2: proximity: mixed beam
- mode 3: movement: mixed beam
- mode 4: rapid movement: mixed beam
- mode 5: long-range vision: focused beam

To select the different lighting modes, use the selector button as indicated in the diagrams.

The lamp always turns on in mode 1.

FACE2FACE function

The FACE2FACE function allows users to be face-to-face without blinding one another. Featured on DUO headlamps, it triggers a sensor that detects other DUO headlamps within 8 meters and automatically dims the lighting if they face each other. The light returns to its original intensity once the other headlamp is no longer in its line of sight.

Rechargeable battery

Rechargeable battery for DUO S headlamps.

Lithium-Ion battery, capacity: 7.4 V, 3200 mAh, 23.68 Wh.

Charge it completely before first use. Use only a Petzl rechargeable battery.

In general, Li-Ion rechargeable batteries lose 10 % of their capacity each year. After 500 charge/discharge cycles, they still have about 70 % of their initial capacity.

Replacing the rechargeable battery

Use only a Petzl ACCU 2 rechargeable battery. Using another type of rechargeable battery can damage your lamp. Do not use another type of rechargeable battery.

Charging the battery

Warning

The battery must be charged only with the Petzl quick charger. This 100-240 V-50/60 Hz charger can be used worldwide with the appropriate adaptor plug.

Charging time

Charging time is about 4 hours.

While charging, the charge indicator lights steady red, then steady green when charging is complete.

When the battery is fully charged, the self-regulating system stops charging it.

Do not leave the rechargeable battery in a charger that is not connected to a power source. Doing so will rapidly discharge the battery.

Energy gauge

Verify your battery's charge level by pushing the Energy Gauge button.

Warning: verifying the charge level must be done with the lamp turned off or unplugged. When the battery is almost discharged, the lamp automatically switches to reserve mode. It indicates this by flashing twice, then the red discharge indicator lights up on the front of the lamp.

Usage precautions for quick charger

- Recharge only ACCU 2 batteries with this charger. Charging other types of batteries may cause personal injury and may damage the battery and charger.
- Do not use with an extension cord.
- Do not leave a rechargeable battery in the charger if the battery emits any odor or heat, changes color or shape, is leaking electrolyte, or shows any type of irregularity.
- Do not expose the charger to rain or snow; electrocution may result.
- Do not operate the charger if it has been subjected to a significant impact or fall.
- If the charger is damaged (the power cable, for example), do not disassemble it. It must only be repaired in Petzl workshops, as special tools are required.
- To reduce the risk of damage to the plug, pull on the plug and not the cable when you are disconnecting the charger.
- To avoid the risk of an electric shock, unplug the chargers before attempting any maintenance or cleaning.

Additional information

The EU declaration of conformity is available at Petzl.com.

A. Rechargeable battery precautions

WARNING - DANGER: risk of explosion and burns.

Warning: incorrect use can damage the rechargeable battery.

- Do not submerge the rechargeable battery in water.
- Do not dispose of a rechargeable battery in fire.
- Do not expose the battery to high temperatures. Follow the recommended usage and storage temperatures.
- Do not destroy the rechargeable battery; it can explode or release toxic materials.
- If your rechargeable battery is damaged, do not dismantle it or change its structure. Dispose of your rechargeable battery in accordance with current local regulations.
- If the rechargeable battery leaks electrolyte, avoid any contact with this caustic and dangerous liquid; see a doctor if any contact occurs. Change out the battery and dispose of the defective battery in accordance with current local regulations.

B. Lamp precautions

The lamp is not recommended for children.

Warning: a headband can pose a strangulation risk.

Eye safety

The lamp is classified in risk group 2 (moderate risk) according to the IEC 62471 standard.

- Do not stare directly at the lamp when lit.
- The optical radiation emitted by the lamp can be dangerous. Avoid aiming the lamp's beam into another person's eyes.
- Risk of retinal damage from the emission of blue light, particularly in children.

Electromagnetic compatibility

Meets the requirements of the 2014/30/EU directive on electromagnetic compatibility.

Stroboscopic effect

Warning concerning use of the DUO S lamp near rotating machinery.

There can be a stroboscopic hazard in the lamp's lighting frequency range of 78 to 156 Hz.

If the lamp's lighting frequency is identical to (or a multiple of) the machine's frequency of rotation, the user cannot see that the machine is rotating.

C. Cleaning, drying

D. Storage, transport

E. Protecting the environment

F. Modifications/repairs

Prohibited outside of Petzl facilities, except replacement parts.

G. Questions/contact

The Petzl guarantee

This lamp is guaranteed for 3 years against any defects in materials or manufacture (except the rechargeable battery, which is guaranteed for two years or 300 cycles). Exclusions from the guarantee: more than 300 charge/discharge cycles, normal wear and tear, oxidation, modifications or alterations, incorrect storage, poor maintenance, damage due to accidents, to negligence, or to improper or incorrect usage.

Responsibility

Petzl is not responsible for the consequences, direct, indirect or accidental, or any other type of damage befalling or resulting from the use of its products.

FR

Lampe frontale ultra-puissante, étanche et rechargeable, dotée de la fonction anti-éblouissement FACE2FACE.

Avant d'utiliser cette lampe, vous devez :

- Lire et comprendre toutes les instructions d'utilisation.
- Vous familiariser avec votre produit, apprendre à connaître ses performances et ses restrictions d'usage.
- Comprendre et accepter les risques induits.

Le non-respect d'un seul de ces avertissements peut être la cause de blessures graves ou mortelles.

Nomenclature

- (1) Boîtier lampe, (2) Bouton-sélecteur, (3) Témoin de décharge, (4) Batterie rechargeable, (5) Jauge d'énergie, (6) Platine de fixation avant du casque, (7) Platine de fixation arrière du casque, (8) Chargeur rapide, (9) Témoin de chargement.

Fonctionnement de votre lampe

Avant toute utilisation, vérifiez l'état de votre lampe.

Allumer, éteindre, sélectionner

La lampe DUO S offre cinq modes d'éclairage au choix :

- mode 1 : à portée de main : faisceau large,
- mode 2 : à proximité : faisceau mixte,
- mode 3 : déplacements : faisceau mixte,
- mode 4 : déplacements rapides : faisceau mixte,
- mode 5 : vision lointaine : faisceau focalisé.

Pour accéder aux différents éclairages, utilisez le bouton-sélecteur comme indiqué sur les dessins.

La lampe s'allume systématiquement dans le mode 1.

Fonction FACE2FACE

La fonction FACE2FACE permet de se faire face sans s'éblouir. Présente sur la gamme DUO, elle active un capteur capable de détecter d'autres lampes DUO dans un rayon de 8 mètres et baisse automatiquement l'éclairage si les lampes se font face. L'éclairage revient à son niveau de départ dès que l'autre lampe n'est plus dans son champ de vision.

Batterie rechargeable

Batterie rechargeable pour lampes frontales DUO S.

Batterie Lithium-Ion, capacité : 7,4 V, 3200 mAh, 23,68 Wh.

Rechargez-la complètement avant la première utilisation. Utilisez uniquement une batterie rechargeable Petzl.

De manière générale, les batteries rechargeables Li-Ion perdent 10 % de leur capacité par an. Au bout de 500 cycles de charge/décharge, elles ont encore environ 70 % de leur capacité initiale.

Remplacement de la batterie rechargeable

Utilisez uniquement une batterie rechargeable ACCU 2 Petzl. L'utilisation d'un autre type de batterie rechargeable pourrait endommager votre lampe. N'utilisez pas d'autre batterie rechargeable.

Charge de la batterie

Attention

Rechargez la batterie uniquement avec le chargeur rapide Petzl. Ce chargeur 100-240 V-50 / 60 Hz peut être utilisé dans le monde entier avec la fiche adaptateur.

Temps de charge

Le temps de charge est d'environ 4 heures.

Pendant la charge, le témoin de chargement s'allume en rouge fixe, puis en vert fixe lorsque la charge est complète.

Lorsque la batterie rechargeable est chargée, le système s'autorégule et la charge s'arrête.

Ne laissez pas la batterie rechargeable connectée sur le chargeur hors tension (sinon, elle se décharge rapidement).

Jauge d'énergie

Vérifiez le niveau de décharge de votre batterie en appuyant sur le bouton Energy Gauge.

Attention, la vérification du niveau de charge de la batterie doit se faire avec la lampe éteinte ou débranchée. Lorsque la batterie est presque déchargée, le passage en mode réserve est automatique. Il vous est signalé par deux flashes lumineux, puis le témoin de décharge s'allume en rouge sur la face avant de la lampe.

Précautions d'usage du chargeur rapide

- Rechargez uniquement la batterie rechargeable ACCU 2 avec ce chargeur.

Recharger d'autres batteries peut engendrer des blessures et détériorer la batterie ainsi que le chargeur.

- N'utilisez pas de rallonge.
- Ne laissez pas une batterie rechargeable en charge si elle génère une odeur ou de la chaleur, si elle change de couleur ou de forme, si elle présente une fuite d'électrolyte ou une anomalie quelconque.
- N'exposez pas votre chargeur à la pluie ou la neige : risque d'électrocution.
- N'utilisez pas un chargeur s'il a reçu un grand choc ou subi une chute importante.
- Si le chargeur est endommagé, le câble d'alimentation par exemple, ne le démontez pas. Il doit être réparé uniquement dans les ateliers Petzl car des outils spéciaux sont nécessaires.
- Pour ne pas endommager la prise, ne tirez pas sur le câble lorsque vous débranchez un chargeur.
- Pour éviter les risques d'électrocution, débranchez le chargeur avant tout entretien ou nettoyage.

Informations complémentaires

La déclaration de conformité UE est disponible sur Petzl.com.

A. Précautions batterie rechargeable

ATTENTION DANGER, risque d'explosion et de brûlure.

Attention, un usage incorrect peut provoquer une détérioration de la batterie rechargeable.

- Ne plongez pas la batterie rechargeable dans l'eau.
- Ne jetez pas au feu une batterie rechargeable.
- N'exposez pas la batterie à des températures élevées. Respectez les températures d'utilisation et de stockage préconisées.
- Ne détruisez pas une batterie rechargeable, elle peut exploser ou dégager des matières toxiques.
- Si votre batterie rechargeable est endommagée, déformée ou fendue : ne la démontez pas, ne modifiez pas sa structure. Mettez votre batterie rechargeable au rebut conformément à la réglementation locale en vigueur.
- Si une fuite d'électrolyte de batterie a lieu, évitez tout contact avec ce liquide corrosif et dangereux, contactez un médecin si c'est le cas. Changez la batterie et rebutez la batterie défectueuse conformément à la réglementation locale en vigueur.

B. Précautions lampe

Lampe déconseillée aux enfants.

Attention, un bandeau peut présenter un risque de strangulation.

Sécurité photobiologique de l'œil

Lampe classifiée dans le groupe de risque 2 (risque modéré) selon la norme IEC 62471.

- Ne regardez pas fixement la lampe allumée.
- Les rayonnements optiques émis par la lampe peuvent être dangereux. Évitez de diriger le faisceau de la lampe dans les yeux d'une personne.
- Risque de lésion rétinienne liée à l'émission de lumière bleue, particulièrement chez les enfants.

Compatibilité électromagnétique

Conforme aux exigences de la directive 2014/30/UE concernant la compatibilité électromagnétique.

Effet stroboscopique

Attention à l'utilisation de la lampe DUO S à proximité de machines rotatives.

Il peut y avoir un risque stroboscopique dans la plage de fréquence d'éclairage de la lampe comprise entre 78 et 156 Hz.

Si la fréquence d'éclairage de la lampe est identique (ou multiple) à la fréquence de rotation de la machine, l'utilisateur peut ne pas voir la rotation de la machine.

C. Nettoyage, séchage

D. Stockage, transport

E. Protection de l'environnement

F. Modifications/réparations

Interdites hors des ateliers Petzl, sauf pièces de rechange.

G. Questions/contact

Garantie Petzl

Cette lampe est garantie pendant 3 ans (hors batterie rechargeable garantie deux ans ou 300 cycles) contre tout défaut de matière ou de fabrication. Limite de la garantie : plus de 300 cycles de charge/décharge, l'usure normale, l'oxydation, les modifications ou retouches, le mauvais stockage, le mauvais entretien, les dommages dus aux accidents, aux négligences, aux utilisations pour lesquelles ce produit n'est pas destiné.

Responsabilité

Petzl n'est pas responsable des conséquences directes, indirectes, accidentelles ou de tout autre type de dommages survenu ou résultant de l'utilisation de ce produit.

DE

Extrem leistungsstarke, wasserdichte, aufladbare Stirnlampe mit FACE2FACE Blendschutzfunktion.

Vor dem Gebrauch dieser Lampe müssen Sie:

- Die Gebrauchsanleitung vollständig lesen und verstehen.
- Sich mit Ihrem Produkt vertraut machen, die Möglichkeiten und Gebrauchseinschränkungen kennen lernen.
- Die mit dem Einsatz verbundenen Risiken verstehen und akzeptieren.

Die Nichtberücksichtigung auch nur einer dieser Warnungen kann zu schweren Verletzungen oder sogar Tod führen.

Benennung der Teile

(1) Lampenkörper, (2) Drehschalter, (3) Akkustatusanzeige, (4) Akku, (5) Energieanzeige, (6) Vordere Befestigungsvorrichtung zum Anbringen am Helm, (7) Hintere Befestigungsvorrichtung zum Anbringen am Helm, (8) Schnellladegerät, (9) Ladeanzeige.

Bedienung der Stirnlampe

Kontrollieren Sie vor Gebrauch den Zustand Ihrer Lampe.

Einschalten, Ausschalten, Einstellungen

Die Stirnlampe DUO S verfügt über fünf Leuchtmodi:

- Modus 1: Bereich der Hände: breiter Lichtkegel,
- Modus 2: Nahbereich: kombinierter Lichtkegel,
- Modus 3: Fortbewegung: kombinierter Lichtkegel,
- Modus 4: schnelle Fortbewegung: kombinierter Lichtkegel,
- Modus 5: Fernsicht: fokussierter Lichtkegel.

Der Zugriff auf die verschiedenen Funktionen erfolgt über den Drehschalter (siehe Abbildungen).

Das Einschalten der Lampe erfolgt immer im Modus 1.

FACE2FACE Funktion

Die FACE2FACE Funktion verhindert, dass sich die Benutzer gegenseitig blenden. Sie aktiviert einen Sensor, der andere DUO-Lampen in einem Umkreis von 8 Metern orten kann und die Leuchtkraft automatisch reduziert, wenn sich die Lampen gegenseitig anstrahlen. Die Lampe schaltet wieder in die anfängliche Leuchtstärke zurück, sobald sich die andere Lampe nicht mehr im Sichtfeld befindet.

Akku

Akku für DUO S-Stirnlampen.

Lithium-Ionen-Akku, Kapazität: 7,4 V, 3200 mAh, 23,68 Wh.

Laden Sie den Akku vor dem ersten Gebrauch vollständig auf. Verwenden Sie ausschließlich einen Petzl-Akku.

Lithium-Ionen-Akkus verlieren in der Regel jährlich 10 % ihrer Kapazität. Nach 500 Lade-/Entladevorgängen verfügen sie noch über ca. 70 % ihrer anfänglichen Kapazität.

Auswechseln des Akkus

Verwenden Sie ausschließlich den ACCU 2 von Petzl. Ein anderer Akku könnte Ihre Stirnlampe beschädigen. Benutzen Sie keine anderen Akkus.

Aufladen des Akkus

Achtung

Laden Sie den Akku ausschließlich mit dem Schnellladegerät von Petzl auf. Dieses 100-240 V-50/60 Hz-Ladegerät kann weltweit mit einem passenden Adapterstecker verwendet werden.

Ladedauer

Die Ladedauer beträgt ungefähr 4 Stunden.

Die Ladeanzeige leuchtet rot während des Ladevorgangs und grün, wenn der Ladevorgang beendet ist.

Wenn der Akku vollständig geladen ist, wird der Ladevorgang automatisch beendet. Lassen Sie den Akku nicht im Ladegerät, wenn dieses nicht an das Stromnetz angeschlossen ist (der Akku würde sich hierdurch sehr schnell entladen).

Energieanzeige

Kontrollieren Sie den Ladestand des Akkus, indem Sie auf die Energie-Anzeige-Taste drücken.

Achtung: Um den Ladestatus des Akkus zu überprüfen, muss die Lampe ausgeschaltet bzw. aus der Steckdose gezogen werden. Wenn der Akku fast entladen ist, schaltet die Lampe automatisch auf Notbeleuchtung. Dies wird durch zwei Lichtsignale angezeigt und danach leuchtet die Akkustatusanzeige an der Vorderseite der Lampe rot.

Vorsichtsmaßnahmen bezüglich des Schnellladegeräts

- Laden Sie ausschließlich den ACCU 2 mit diesem Ladegerät auf. Das Laden anderer Akkus kann zu Verletzungen und/oder Schäden an Akku und Ladegerät führen.

- Verwenden Sie kein Verlängerungskabel.

- Unterbrechen Sie den Ladevorgang, wenn Sie einen Geruch oder eine Hitzeentwicklung am Akku bemerken, wenn der Akku seine Farbe oder Form verändert, Elektrolytflüssigkeit verliert oder eine andere Anomalie aufweist.

- Schützen Sie das Ladegerät vor Regen und Schnee: Stromschlaggefahr.

- Nehmen Sie das Ladegerät nach einem heftigen Aufprall oder Sturz nicht in Betrieb.

- Wenn das Ladegerät beschädigt ist (z. B. das Netzkabel), bauen Sie es nicht auseinander. Es darf nur durch den Petzl-Kundendienst repariert werden.

- Um eine Beschädigung des Netzsteckers zu vermeiden, ziehen Sie das Kabel am Stecker aus der Steckdose und nicht am Kabel.

- Um das Risiko eines elektrischen Schlags zu vermeiden, ziehen Sie den Netzstecker, bevor Sie das Ladegerät warten oder reinigen.

Zusätzliche Informationen

Die EU-Konformitätserklärung ist auf Petzl.com verfügbar.

A. Vorsichtsmaßnahmen bezüglich des Akkus

ACHTUNG - GEFAHR: Explosions- und Verätzungsgefahr.

Achtung: Eine unsachgemäße Verwendung kann zur Beschädigung des Akkus führen.

- Tauchen Sie den Akku nicht in Wasser.

- Werfen Sie Akkus nicht in ein Feuer.

- Schützen Sie den Akku vor großer Hitze. Beachten Sie die empfohlenen Gebrauchs- und Lagertemperaturen.

- Nehmen Sie den Akku nicht auseinander, er kann explodieren oder giftige Stoffe freisetzen.

- Wenn Ihr Akku beschädigt ist, Deformationen oder Risse aufweist, zerlegen Sie ihn nicht und modifizieren Sie seinen Aufbau nicht. Entsorgen Sie Ihren Akku gemäß den geltenden örtlichen Vorschriften.

- Wenn der Akku Elektrolytflüssigkeit verliert, vermeiden Sie jegliche Berührung mit der extrem korrosiven Flüssigkeit. Ziehen Sie bei Kontakt mit den Augen oder der Haut einen Arzt zu Rate. Wechseln Sie den Akku aus und entsorgen Sie den beschädigten Akku gemäß den geltenden örtlichen Vorschriften.

B. Vorsichtsmaßnahmen bezüglich der Stirnlampe

Die Lampe ist nicht für den Gebrauch durch Kinder geeignet.

Warnung: Ein Kopfband kann ein Strangulationsrisiko darstellen.

Fotobiologische Sicherheit (Augensicherheit)

Die Lampe ist nach der Norm IEC 62471 in die Risikogruppe 2 (mittleres Risiko) eingestuft.

- Blicken Sie nicht direkt in die brennende Lampe.

- Die optische Strahlung der Lampe kann gefährlich sein. Vermeiden Sie es, den Lichtkegel auf die Augen einer anderen Person zu richten.

- Gefahr einer Netzhautverletzung durch die Erzeugung von blauem Licht, besonders bei Kindern.

Elektromagnetische Verträglichkeit

Entspricht den Anforderungen der 2014/30/EU-Richtlinie hinsichtlich der elektromagnetischen Verträglichkeit.

Stroboskopischer Effekt

Vorsicht bei der Benutzung der DUO S-Stirnlampe in der Nähe von Rotationsmaschinen.

Bei einer Lichtfrequenz der Lampe im Bereich von 78 bis 156 Hz können Stroboskopeffekte auftreten.

Wenn die Lichtfrequenz der Lampe identisch ist mit der (oder höher als die) Frequenz der Rotationsmaschine, kann der Benutzer die Rotation der Maschine nicht sehen.

C. Reinigung, Trocknung

D. Lagerung, Transport

E. Umweltschutz

F. Änderungen/Reparaturen

Änderungen und Reparaturen außerhalb der Petzl-Betriebsstätten sind nicht gestattet, außer Ersatzteile.

G. Fragen/Kontakt

Petzl-Garantie

Petzl gewährt für diese Lampe (außer dem Akku, für den die Garantie zwei Jahre oder 300 Lade-/Entladevorgänge beträgt) für Material- und Herstellungsfehler eine Garantie von drei Jahren. Ausgeschlossen von der Garantie sind: mehr als 300 Lade-/Entladevorgänge, normale Abnutzung, Oxidation, Änderungen oder Nachbesserungen, unsachgemäße Lagerung und Wartung sowie Schäden, die auf Unfälle, Nachlässigkeiten oder Verwendungszwecke zurückzuführen sind, für die das Produkt nicht bestimmt ist.

Haftung

Petzl übernimmt keinerlei Haftung für direkte, indirekte und unfallbedingte Folgen sowie jegliche andere Form von Schäden aufgrund des Gebrauchs dieses Produkts.

IT

Lampada frontale ultrapotente, impermeabile e ricaricabile, dotata della funzione anti-abbagliamento FACE2FACE.

Prima di utilizzare questa lampada, occorre:

- Leggere e comprendere tutte le istruzioni d'uso.
- Acquisire familiarità con il prodotto, imparare a conoscerne le prestazioni e le restrizioni d'uso.
- Comprendere e accettare i rischi indotti.

Il mancato rispetto di una sola di queste avvertenze può essere la causa di ferite gravi o mortali.

Nomenclatura

(1) Corpo lampada, (2) Pulsante selettore, (3) Indicatore di scarica, (4) Batteria ricaricabile, (5) Indicatore di potenza, (6) Base di attacco anteriore del casco, (7) Base di attacco posteriore del casco, (8) Caricatore rapido, (9) Indicatore di carica.

Funzionamento della lampada

Prima di ogni utilizzo, verificare lo stato della lampada.

Accendere, spegnere, selezionare

La lampada DUO S garantisce cinque livelli d'illuminazione a scelta:

- livello 1: a distanza manuale, fascio luminoso ampio,
- livello 2: di prossimità, fascio luminoso misto,
- livello 3: spostamenti, fascio luminoso misto,
- livello 4: spostamenti rapidi, fascio luminoso misto,
- livello 5: visione lontana, fascio luminoso focalizzato.

Per accedere ai vari livelli d'illuminazione, utilizzare il pulsante selettore come indicato nei disegni.

La lampada si accende automaticamente al livello 1.

Funzione FACE2FACE

La funzione FACE2FACE consente l'incontro di più fasci luminosi senza abbagliamento. Presente sulla gamma DUO, aziona un sensore capace di rilevare altre lampade DUO nel raggio di 8 metri e abbassa automaticamente l'illuminazione se le lampade si fronteggiano. L'illuminazione ritorna al suo livello di partenza quando l'altra lampada non è più nel suo campo visivo.

Batteria ricaricabile

Batteria ricaricabile per lampade frontali DUO S.

Batteria Litio-Ione, capacità: 7,4 V, 3200 mAh, 23,68 Wh.

Ricaricarla completamente prima del primo utilizzo. Utilizzare esclusivamente una batteria ricaricabile Petzl.

In generale, le batterie ricaricabili Li-Ion perdono il 10 % della loro capacità all'anno. Dopo 500 cicli di carica/scarica, hanno ancora circa il 70 % della loro capacità iniziale.

Sostituzione della batteria ricaricabile

Utilizzare esclusivamente una batteria ricaricabile ACCU 2 Petzl. L'utilizzo di un altro tipo di batteria ricaricabile potrebbe danneggiare la lampada. Non utilizzare un'altra batteria ricaricabile.

Carica della batteria

Attenzione

Ricaricare la batteria esclusivamente con il caricatore rapido Petzl. Questo caricatore 100-240 V~, -50 / 60 Hz può essere utilizzato in tutto il mondo con un adattatore.

Tempo di carica

Il tempo di carica è di circa 4 ore.

Durante la ricarica, l'indicatore del caricamento s'illumina rosso fisso, poi verde fisso quando la carica è completa.

Quando la batteria ricaricabile è carica, il sistema si autoregola e la carica si interrompe.

Non lasciare la batteria ricaricabile collegata al caricatore fuori tensione (la batteria rischia di scaricarsi rapidamente).

Indicatore di potenza

Verificare il livello di scarica della batteria premendo il pulsante Energy Gauge.

Attenzione, la verifica del livello di carica della batteria si deve fare con la lampada spenta o scollegata. Quando la batteria è quasi scarica, il passaggio alla funzione riserva è automatico. Vi viene segnalato da due flash luminosi, quindi si accende l'indicatore di scarica rosso sul lato anteriore della lampada.

Precauzioni d'uso del caricatore rapido

- Ricaricare soltanto la batteria ricaricabile ACCU 2 con questo caricatore. Ricaricare altre batterie può provocare ferite e deteriorare sia la batteria che il caricatore.

- Non utilizzare prolunghe.

- Non lasciare la batteria ricaricabile in carica se provoca odore o calore, cambiamento di colore o di forma, presenta la fuoriuscita di liquido elettrolitico o una qualunque anomalia.

- Non esporre il caricatore a pioggia o neve: rischio di folgorazione.

- Non utilizzare il caricatore se ha ricevuto un grande urto o subito una forte caduta.

- Se il caricatore è danneggiato, per esempio il cavo d'alimentazione, non smontarlo. Deve essere riparato solamente negli stabilimenti Petzl perché sono necessari appositi strumenti.

- Per non danneggiare la presa, non tirare il cavo quando si scollega un caricatore.

- Per evitare il rischio di folgorazione, scollegare il caricatore prima della manutenzione o della pulizia.

Informazioni supplementari

La dichiarazione di conformità UE è disponibile sul sito Petzl.com.

A. Precauzioni batteria ricaricabile

ATTENZIONE PERICOLO, rischio di esplosione e di ustione.

Attenzione, un utilizzo non corretto può provocare un deterioramento della batteria ricaricabile.

- Non immergere la batteria ricaricabile in acqua.

- Non gettare sul fuoco la batteria ricaricabile.

- Non esporre la batteria a temperature elevate. Rispettare le temperature di utilizzo e stoccaggio raccomandate.

- Non distruggere la batteria ricaricabile, può esplodere o emanare sostanze tossiche.

- Se la batteria ricaricabile è danneggiata, deformata o fusa, non smontarla, né modificare la sua struttura. Eliminare la batteria ricaricabile in conformità alla normativa locale in vigore.

- Se si verifica la fuoriuscita di liquido elettrolitico dalla batteria, evitate qualsiasi contatto con questo liquido corrosivo e pericoloso, in tal caso contattare un medico. Sostituire ed eliminare la batteria difettosa in conformità alla normativa locale in vigore.

B. Precauzioni lampada

Lampada sconsigliata ai bambini.

Attenzione, una fascia elastica può comportare il rischio di strangolamento.

Sicurezza fotobiologica dell'occhio

Lampada classificata nel gruppo di rischio 2 (rischio moderato) secondo la norma IEC 62471.

- Non guardare in maniera fissa la lampada accesa.

- I raggi ottici emessi dalla lampada possono essere pericolosi. Evitare di dirigere il fascio luminoso della lampada negli occhi di una persona.

- Rischio di danni alla retina a causa dell'emissione di luce blu, soprattutto nei bambini.

Compatibilità elettromagnetica

Conforme ai requisiti della direttiva 2014/30/UE sulla compatibilità elettromagnetica.

Effetto stroboscopico

Attenzione all'utilizzo della lampada DUO S in prossimità di macchine rotanti.

Potrebbe presentarsi un rischio stroboscopico nella banda di frequenza d'illuminazione della lampada compresa tra 78 e 156 Hz.

Se la frequenza d'illuminazione della lampada è identica (o multipla) alla frequenza di rotazione della macchina, è possibile che l'utilizzatore non veda la rotazione della macchina.

C. Pulizia, asciugatura

D. Stoccaggio, trasporto

E. Protezione dell'ambiente

F. Modifiche/riparazioni

Proibite al di fuori degli stabilimenti Petzl salvo pezzi di ricambio.

G. Domande/contatto

Garanzia Petzl

Questa lampada è garantita per 3 anni (senza batteria ricaricabile garanzia 2 anni o 300 cicli) contro ogni difetto di materiale o di fabbricazione. Limitazione della garanzia: più di 300 cicli di carica/scarica, l'usura normale, l'ossidazione, le

modifiche o i ritocchi, la cattiva conservazione, la manutenzione impropria, i danni dovuti agli incidenti, alle negligenze e agli utilizzi ai quali questo prodotto non è destinato.

Responsabilità

Petzl non è responsabile delle conseguenze dirette, indirette, accidentali o di ogni altro tipo di danno verificatosi o causato dall'utilizzo di questo prodotto.

Linterna frontal ultrapotente, estanca y recargable, provista de la función antideslumbramiento FACE2FACE.

Antes de utilizar esta linterna, debe:

- Leer y comprender todas las instrucciones de utilización.
- Familiarizarse con su producto y aprender a conocer sus prestaciones y sus restricciones de utilización.
- Comprender y aceptar los riesgos derivados.

El no respeto de una sola de estas advertencias puede ser la causa de heridas graves o mortales.

Nomenclatura

(1) Cuerpo de la linterna, (2) Botón selector, (3) Indicador de descarga, (4) Batería, (5) Indicador de energía, (6) Pletina de fijación delantera para el casco, (7) Pletina de fijación trasera para el casco, (8) Cargador rápido, (9) Indicador de carga.

Funcionamiento de la linterna

Antes de cualquier utilización, compruebe el estado de la linterna.

Encender, apagar, seleccionar

La linterna DUO S dispone de cinco modos de iluminación a escoger:

- Modo 1: al alcance de la mano: haz luminoso amplio.
- Modo 2: de cerca: haz luminoso mixto.
- Modo 3: desplazamientos: haz luminoso mixto.
- Modo 4: desplazamientos rápidos: haz luminoso mixto.
- Modo 5: visión de lejos: haz luminoso focalizado.

Para acceder a los diferentes modos de iluminación, utilice el botón-selector como se indica en los dibujos.

La linterna se enciende por defecto en el modo 1.

Función FACE2FACE

La función FACE2FACE permite estar cara a cara sin deslumbrarse. Presente en la gama DUO, activa un sensor capaz de detectar a otras linternas DUO en un radio de 8 metros y disminuye automáticamente la iluminación si las linternas se encaran. La iluminación vuelve a su nivel de inicio cuando la otra linterna ya no está en su campo de visión.

Batería

Batería recargable para las linternas frontales DUO S.

Batería de ión de litio, capacidad: 7,4 V, 3200 mAh y 23,68 Wh.

Cárguela completamente antes de la primera utilización. Utilice únicamente una batería Petzl.

En general, las baterías de Li-ion pierden un 10 % de su capacidad por año. Después de 500 ciclos de carga/descarga todavía disponen aproximadamente del 70 % de su capacidad inicial.

Sustitución de la batería

Utilice únicamente una batería ACCU 2 Petzl. La utilización de cualquier otro tipo de batería podría estropear la linterna. No utilice cualquier batería.

Carga de la batería

Atención

Recargue la batería únicamente con el cargador rápido Petzl. Este cargador 100-240 V-50/60 Hz puede utilizarse en todo el mundo con una clavija adaptadora.

Tiempo de carga

El tiempo de carga es de unas 4 horas.

Durante la carga, el indicador de carga se enciende en rojo fijo, después pasa a verde fijo cuando la carga se ha completado.

Cuando la batería está cargada, el sistema se autorregula y la carga se detiene.

No deje la batería conectada en el cargador sin tensión (si no, la batería se descarga rápidamente).

Indicador de energía

Compruebe el nivel de descarga de la batería apretando el botón Energy Gauge.

Atención: la comprobación del nivel de carga de la batería debe realizarse con la linterna apagada o desconectada. Cuando la batería está casi descargada, el paso a modo de reserva es automático. Se le indicará por dos destellos luminosos y después el indicador de descarga se enciende en rojo en la parte delantera de la linterna.

Precauciones de utilización del cargador rápido

- Recargue únicamente la batería ACCU 2 con este cargador. Recargar otras baterías puede provocar heridas y deteriorar la batería y el cargador.
- No utilice alargador.
- No deje una batería en carga si genera un olor o calor, si cambia de color o de forma, si presenta una fuga de electrolito o cualquier otra anomalía.
- No exponga el cargador a la lluvia o a la nieve; riesgo de electrocución.
- No utilice el cargador si ha recibido un gran golpe o ha sufrido una caída importante.
- Si el cargador está dañado, por ejemplo el cable de alimentación, no lo desmonte. Debe ser reparado únicamente en los talleres Petzl, ya que es necesario usar herramientas especiales.
- Para no dañar la clavija, cuando desconecte el cargador, no tire del cable.
- Para evitar riesgos de electrocución, desconecte el cargador antes de cualquier mantenimiento o limpieza.

Información complementaria

La declaración de conformidad UE está disponible en Petzl.com.

A. Precauciones con la batería

ATENCIÓN PELIGRO: riesgo de explosión y de quemaduras.

- Atención: un uso incorrecto puede provocar que la batería se deteriore.
- No sumerja la batería en agua.
- No tire la batería al fuego.
- No exponga la batería a temperaturas elevadas. Respete las temperaturas de utilización y de almacenamiento recomendadas.
- No destruya la batería, ya que podría explotar o liberar materias tóxicas.
- Si la batería está estropeada, deformada o agrietada: no la desmonte ni modifique su estructura. Deseche la batería conforme a la reglamentación local en vigor.
- Si se produce una fuga de electrolito, evite cualquier contacto con este líquido corrosivo y peligroso, contacte con un médico si sucediera esto. Cambie la batería y deseche la batería defectuosa conforme a la reglamentación local en vigor.

B. Precauciones con la linterna

Linterna no recomendada para niños.

Atención, una cinta puede presentar un riesgo de estrangulamiento.

Seguridad fotobiológica del ojo

Linterna clasificada dentro del grupo de riesgo 2 (riesgo moderado) según la norma IEC 62471.

- No mire fijamente a la linterna cuando esté encendida.
- Las radiaciones ópticas emitidas por la linterna pueden resultar peligrosas. No dirija el haz luminoso de la linterna hacia los ojos de una persona.
- Riesgo de lesión de la retina debido a la emisión de luz azul, especialmente para los niños.

Compatibilidad electromagnética

Cumple con las exigencias de la directiva 2014/30/UE relativa a la compatibilidad electromagnética.

Efecto estroboscópico

Atención a la utilización de la linterna DUO S cerca de máquinas rotativas.

Puede existir un riesgo estroboscópico en el rango de frecuencia de iluminación de la linterna comprendido entre 78 y 156 Hz.

Si la frecuencia de iluminación de la linterna es idéntica (o múltiple) a la frecuencia de rotación de la máquina, el usuario puede no ver la rotación de la máquina.

C. Limpieza, secado

D. Almacenamiento, transporte

E. Protección del medio ambiente

F. Modificaciones y reparaciones

Prohibidas fuera de los talleres de Petzl, excepto las piezas de recambio.

G. Preguntas/contacto

Garantía Petzl

Esta linterna está garantizada durante 3 años (excepto la batería, que tiene 2 años de garantía o 300 ciclos) contra cualquier defecto del material o de fabricación. Se excluye de la garantía: más de 300 ciclos de carga/descarga, el desgaste normal, la oxidación, las modificaciones o retoques, el mal almacenamiento, el mantenimiento incorrecto, los daños debidos a los accidentes, a las negligencias y a las utilidades fuera de las que este producto no está destinado.

Responsabilidad

Petzl no es responsable de las consecuencias directas, indirectas, accidentales o de cualquier otro tipo de daños ocurridos o resultantes de la utilización de este producto.

PT

Lanternas frontal ultra-potente, estanque e recarregável, dotada da função anti-encadeamento FACE2FACE.

Antes de utilizar esta lanterna, deve:

- Ler e compreender todas as instruções de utilização.
- Familiarizar-se com o seu produto, aprender a conhecer as suas performances e as restrições de utilização.
- Compreender e aceitar os riscos inerentes.

O desrespeito de um destes avisos poderá causar ferimentos graves ou mortais.

Nomenclatura

(1) Caixa da lanterna, (2) Botão selector, (3) Indicador de descarga, (4) Bateria recarregável, (5) Medidor de energia (6) Base de fixação dianteira do capacete, (7) Base de fixação traseira do capacete, (8) Carregador rápido, (9) Indicador de carregamento.

Funcionamento da sua lanterna

Antes de qualquer utilização, verifique o estado da sua lanterna.

Acender, apagar, seleccionar

A lanterna DUO S oferece cinco modos de iluminação a escolher:

- modo 1: ao alcance das mãos, feixe largo,
- modo 2: de proximidade: feixe misto,
- modo 3: progressões: feixe misto,
- modo 4: progressões rápidas: feixe misto,
- modo 5: visão de longo alcance: feixe focalizado.

Para aceder às diferentes iluminações, utilize o botão selector como indicado nos desenhos.

A lanterna acende sistematicamente no modo 1.

Função FACE2FACE

A função FACE2FACE permite estar frente a frente sem ficar encadeado. Presente na gama DUO, ela activa um sensor capaz de detectar outras lanternas DUO num raio de 8 metros e diminui automaticamente a iluminação se as lanternas estiverem frente a frente. A iluminação volta ao seu nível inicial logo que a outra lanterna já não estiver no seu campo de visão.

Acumulador recarregável

Bateria recarregável para lanternas frontais DUO S.

Bateria Ião-Lítio, capacidade: 7,4 V, 3200 mAh, 23,68 Wh.

Recarregue-a completamente antes da primeira utilização. Utilize unicamente uma bateria recarregável Petzl.

De uma forma geral, as baterias recarregáveis Li-Ion perdem 10 % da sua capacidade por ano. Ao fim de 500 ciclos de carga/descarga, ainda têm cerca de 70 % da sua capacidade inicial.

Sustituição da bateria recarregável

Utilize unicamente uma bateria recarregável ACCU 2 Petzl. A utilização de um outro tipo de bateria recarregável poderá danificar a sua lanterna. Não utilize outra bateria recarregável.

Carregar a bateria

Atenção

Recarregue a bateria somente com o carregador rápido Petzl. Este carregador 100-240 V-50/60 Hz pode ser utilizado no mundo inteiro com uma ficha adaptadora.

Tempo de carga

O tempo de carregamento é de aproximadamente 4 horas.

Durante o carregamento, o indicador de carregamento acende uma luz fixa vermelha, depois passa a verde fixe quando a carga está completa.

Quando a bateria recarregável estiver carregada, o sistema auto-regula-se e o carregamento pára.

Não deixe a bateria recarregável conectada ao carregador quando esta não está ligada à rede elétrica (senão, descarrega-se rapidamente).

Medidor de energia

Verifique o nível de descarga do sua bateria carregando no botão Energy Gauge. Atenção, a verificação do nível de carga da bateria deve ser feito com a lanterna apagada ou desconectada. Quando a bateria estiver quase descarregada, a passagem ao modo de reserva é automática. É assinalado com dois flash luminosos, depois o indicador de carga acende a vermelho na face dianteira da lanterna.

Precauções de utilização do carregador rápido

- Recarregue unicamente a bateria recarregável ACCU 2 com este carregador.
- Recarregar outras baterias recarregáveis pode dar origem a ferimentos e deteriorar a bateria assim como o carregador.
- Não use extensões.
- Não deixe uma bateria recarregável a carregar se esta gerar um odor ou calor, mudar de cor ou de forma, apresentar uma fuga de electrolito ou qualquer outra anomalia.
- Não exponha à chuva ou à neve: risco de electrocussão.
- Não utilize um carregador se este recebeu um impacto ou foi sujeito a uma queda importante.
- Se o carregador for danificado, o cabo de alimentação por exemplo, não o desmonte. Deve ser reparado unicamente nas oficinas da Petzl, já que ferramentas especiais são necessárias.
- Para não danificar a ficha, não puxe pelo cabo quando desconecta o carregador.
- Para evitar os riscos de electrocussão, desconecte o carregador antes de qualquer manutenção ou limpeza.

Informações complementares

A declaração de conformidade UE está disponível em Petzl.com.

A. Precauções bateria recarregável

ATENÇÃO PERIGO, risco de explosão e de queimadura.

Atenção, uma utilização incorrecta pode provocar uma deterioração da bateria recarregável.

- Não mergulhe a bateria recarregável na água.
- Não deite para o fogo uma bateria recarregável.
- Não exponha a bateria a temperaturas elevadas. Respeite as temperaturas de utilização e de armazenamento preconizadas.
- Não destrua uma bateria recarregável, pode explodir ou libertar matérias tóxicas.
- Se a sua bateria recarregável estiver danificada, deformada ou rachada, não a desmonte, nem modifique a sua estrutura. Descarte a sua bateria de acordo com a regulamentação local em vigor.
- Se ocorrer um derrame de electrolito da bateria, evite qualquer contacto com esse líquido corrosivo e perigoso, contacte um médico se for o caso. Mude a bateria e descarte a bateria defeituosa de acordo com a regulamentação local em vigor.

B. Precauções lanterna

Lanternas desaconselhada às crianças.

Cuidado, uma faixa elástica pode apresentar um risco de estrangulamento.

Segurança fotobiológica do olho

Lanternas classificadas no grupo de risco 2 (risco moderado) de acordo com a norma IEC 62471.

- Não olhe fixamente para a lanterna acesa.
- Os raios luminosos emitidos pela lanterna podem ser perigosos. Evite dirigir o feixe da lanterna para os olhos de uma pessoa.
- Risco de lesão na retina associado à emissão de luz azul particularmente às crianças.

Compatibilidade electromagnética

Em conformidade com as exigências da directiva 2014/30/UE referente à compatibilidade electromagnética.

Efeito estroboscópico

Cuidado com a utilização da lanterna DUO S na proximidade de máquinas rotativas.

Podem existir um risco estroboscópico na faixa de frequência de iluminação da lanterna entre 78 e 156 Hz.

Se a frequência de iluminação da lanterna for idéntica (ou múltipla) à frequência de rotação da máquina, o utilizador pode não ver a rotação da máquina.

C. Limpeza, secagem

D. Armazenamento, transporte

E. Protecção do meio ambiente

F. Modificações/reparações

Interditas fora de oficina Petzl salvo peças sobresselentes.

G. Questões/contacto

Garantia Petzl

Esta lanterna está garantida durante 3 anos (excepto a bateria recarregável com garantia de dois anos ou 300 ciclos) contra qualquer defeito de material ou de fabrico. Limite da garantia: mais de 300 ciclos de carga/descarga, desgaste normal, oxidação, modificações ou retoques, mau armazenamento, danos devidos a acidentes, negligências, utilizações para as quais este produto não é destinado.

Responsabilidade

A Petzl não é responsável pelas consequências directas, indirectas, accidentais ou por todo e qualquer outro tipo de danos subsequentes ou resultantes da utilização deste produto.

Waterdichte en herlaadbare uiterst krachtige hoofdlamp, voorzien van de FACE2FACE antiverblindingsfunctie.

Voordat u deze lamp gebruikt, moet u:

- Alle gebruiksinstructies lezen en begrijpen.
- Zich vertrouwd maken met uw product, én de prestaties en gebruiksbeperkingen ervan leren kennen.
- De inherente risico's begrijpen en aanvaarden.

Het niet-respecteren van een van deze waarschuwingen kan leiden tot ernstige of dodelijke verwondingen.

Terminologie van de onderdelen

(1) Lamphouder, (2) Draaknop, (3) Batterijlampje, (4) Herlaadbare batterij, (5) Energiemeter, (6) Bevestigingsplaatje voorkant helm, (7) Bevestigingsplaatje achterkant helm, (8) Snellader, (9) Laadlampje.

Werking van uw lamp

Controleer vóór elk gebruik de staat van uw lamp.

Aan-/uitschakelen, kiezen

U hebt keuze uit vijf verlichtingsmodi voor de DUO S lamp:

- modus 1: werken binnen handbereik: brede lichtbundel,
- modus 2: zicht dichtbij: gemengde lichtbundel,
- modus 3: verplaatsingen: gemengde lichtbundel,
- modus 4: snelle verplaatsingen: gemengde lichtbundel,
- modus 5: zicht veraf: sterk gefocuseerde lichtbundel.

U kunt de verschillende verlichtingsniveaus instellen met de draaknop (zie tekeningen).

De lamp staat bij het inschakelen automatisch op modus 1.

FACE2FACE functie

De FACE2FACE functie vermijdt dat u andere mensen verblindt. Verkrijgbaar in het gamma DUO. De functie activeert een sensor die andere DUO lampen binnen een straal van 8 meter opspoort en de verlichting automatisch vermindert wanneer de lampen in elkaars gezichtsveld komen. De lamp schakelt opnieuw over op de oorspronkelijke lichtsterkte, zodra de andere lamp weer uit het gezichtsveld verdwenen is.

Herlaadbare batterij

Herlaadbare batterij voor DUO S hoofdlampen.

Herlaadbare lithium-ionbatterij, capaciteit: 7,4 V, 3200 mAh, 23,68 Wh.

Laad de lamp volledig op vóór de eerste ingebruikneming. Gebruik enkel een Petzl herlaadbare batterij.

Over het algemeen verliezen herlaadbare lithium-ionbatterijen 10 % van hun capaciteit per jaar. Na 500 keer laden blijft er nog ongeveer 70 % van hun oorspronkelijke capaciteit over.

De herlaadbare batterij vervangen

Gebruik enkel een Petzl ACCU 2 herlaadbare batterij. Het gebruik van een andere soort herlaadbare batterij kan uw lamp beschadigen. Gebruik geen andere herlaadbare batterij.

Batterij opladen

Let op

Herlaad de batterij enkel met de Petzl snellader. Deze oplader van 100-240 V / 50-60 Hz kan overal ter wereld gebruikt worden dankzij zijn aangepaste adapter.

Oplaadtijd

De oplaadtijd bedraagt ongeveer 4 uur.

Tijdens het opladen blijft het laadlampje rood branden. Wanneer de batterij opgeladen is, brandt het lampje groen.

Wanneer de herlaadbare batterij opgeladen is, stopt het systeem automatisch met laden.

Laat de herlaadbare batterij niet in de oplader als deze niet aangesloten is op het elektriciteitsnet (anders zal ze zich snel ontladen).

Energiemeter

Controleer het resterende batterijniveau door op de Energy Gauge knop te drukken.

Let op: u moet de lamp uitschakelen of ontkoppelen om te weten in welke mate ze opgeladen is. Als de batterij bijna plat is, schakelt ze automatisch over op de reservemodus. Dit wordt aangegeven met twee lichtflitsen. Daarna brandt het batterijlampje aan de voorkant van de lamp rood.

Gebruiksvoorschriften van de snellader

- Herlaad enkel de ACCU 2 herlaadbare batterij met deze oplader. Een ander type herlaadbare batterij opladen, kan verwondingen veroorzaken en de oplader alsook de batterij beschadigen.

- Gebruik geen verlengkabel.

- Laat geen herlaadbare batterij verder opladen wanneer ze een geur of warmte afgeeft, van kleur of vorm verandert, en wanneer ze een elektrolytisch lek of een andere anomalie vertoont.

- Stel haar niet bloot aan regen of sneeuw: risico op elektrocutie.

- Gebruik geen oplader die een zware schok of belangrijke val heeft ondergaan.

- Haal een beschadigde oplader (bv. aan de stroomkabel) niet uit elkaar. Deze mag enkel hersteld worden in de Petzl ateliers, want dit vereist speciaal gereedschap.

- Om de stekker niet te beschadigen, trek niet aan de kabel wanneer u de oplader uit het stopcontact haalt.

- Om het risico op elektrocutie te vermijden, haal de oplader uit het stopcontact vóór elke onderhouds- of reinigingsbeurt.

Extra informatie

De EU-conformiteitsverklaring is beschikbaar op Petzl.com.

A. Voorzorgsmaatregelen voor de herlaadbare batterij

LET OP – GEVAAR: ontplofingsgevaar en risico op brandwonden.

- Let op: een ongepast gebruik kan de herlaadbare batterij beschadigen.
- Dompel de herlaadbare batterij niet onder in water.
- Werp een herlaadbare batterij niet in het vuur.
- Stel de batterij niet bloot aan hoge temperaturen. Leef de aanbevolen gebruiks- en opslagtemperatuur na.
- Vernietig een herlaadbare batterij niet, want ze kan ontloffen of toxische stoffen vrijgeven.
- Wanneer uw herlaadbare batterij beschadigd, vervormd of gebarsten is, haal ze dan niet uit elkaar en wijzig haar structuur niet. Gooi uw herlaadbare batterij weg conform de regels die in uw land van kracht zijn.
- Bij een elektrolytisch lek van de batterij moet u elk contact met deze corrosieve en gevaarlijke vloeistof vermijden. Bent u er toch mee in contact gekomen, raadpleeg dan een arts. Verwissel de batterij en gooi de kapotte batterij weg conform de regels die in uw land van kracht zijn.

B. Voorzorgsmaatregelen voor de lamp

Deze lamp is af te raden voor kinderen.

Let op: de hoofdband kan een risico op verstikking inhouden.

Fotobiologische veiligheid van de ogen

De lamp wordt ingedeeld in risicogroep 2 (gematigd risico) volgens de norm IEC 62471.

- Kijk niet strak in het brandende licht.

- De optische stralingen van de lamp kunnen gevaarlijk zijn. Richt de lichtbundel van de lamp niet in de ogen van een persoon.

- Risico op beschadiging van het netvlies door de blauwe lichtstralen, in het bijzonder bij kinderen.

Elektromagnetische compatibiliteit

Conform de eisen van de richtlijn 2014/30/EU betreffende de elektromagnetische compatibiliteit.

Stroboscoopeffect

Let op bij gebruik van de DUO S lamp in de nabijheid van roterende machines. Wanneer de lamp een verlichtingsfrequentie van 78 tot 156 Hz haalt, bestaat het risico op een stroboscoopeffect.

Als de lichtfrequentie van de lamp identiek is aan (of een veelvoud is van) de rotatiefrequentie van de machine, kan de gebruiker misschien de rotatie van de machine niet zien.

C. Reiniging, droogtijd

D. Opslag, transport

E. Bescherming van het milieu

F. Veranderingen/herstellingen

Verboden buiten de Petzl ateliers, behalve vervangstukken.

G. Vragen/contact

Petzl garantie

Petzl biedt 3 jaar garantie op deze hoofdlamp (behalve herlaadbare batterij 2 jaar of 300 keer laden) voor fabricage- of materiaalfouten. Deze garantie is uitgesloten bij: meer dan 300 keer laden, normale slijtage, oxidatie, veranderingen of aanpassingen, slechte berging, slecht onderhoud, beschadiging door ongevael, door nalatigheid of door toepassingen waarvoor dit product niet bestemd is.

Verantwoordelijkheid

Petzl is niet verantwoordelijk gesteld worden voor rechtstreekse of onrechtstreekse gevolgen van, en ongevallen of schade als gevolg van het gebruik van dit product.

DK

Ultra-stærk, vandtæt og genopladelig pandelampe med FACE2FACE antiblændefunktion.

Før anvendelse af denne lampe, skal du:

- Læse og forstå alle instruktionerne i brugsanvisningen.
- Blive bekendt med produktet, dets ydeevne og begrænsninger.
- Forstå og acceptere risikoen forbundet med udstyret.

Manglende overholdelse af én eller flere af disse advarsler kan resultere i alvorlige kvæstelser eller dødsfald.

Fortegnelse over delene

(1) Lampehus, (2) Indstillingsknop, (3) Afblændingslys, (4) Genopladeligt batteri, (5) Energimåler, (6) Monteringsplade til forsiden af hjelmen, (7) Monteringsplade til bagsiden af hjelmen, (8) Hurtiglader, (9) Opladningslys.

Sådan fungerer lampen

Kontroller lampens tilstand før anvendelse.

Tænd- og slukfunktion, valg af lysstyrke

DUO S lampen har fem lysindstillinger:

- indstilling 1: ved hånden: bred lyskegle
- indstilling 2: i nærheden: blandet lyskegle
- indstilling 3: bevægelse: blandet lyskegle
- indstilling 4: i hurtig bevægelse: blandet lyskegle
- indstilling 5: på langt hold: fokuseret lyskegle

Vælg blandt de forskellige lyskegletyper med indstillingsknappen som vist på tegningerne.

Lampen tændes altid ved indstilling 1.

FACE2FACE funktion

Med FACE2FACE funktionen kan man stå overfor hinanden uden at blive blændet.

Denne funktion, som er med i DUO-serien, fungerer med en sensor, som kan identificere andre DUO-lamper i en radius på 8 meter og sænker automatisk lysniveauet, hvis lamperne står overfor hinanden. Lysniveauet sættes tilbage til udgangspunktniveauet, så snart den anden lampe er ude af synsfeltet.

Genopladeligt batteri

Genopladeligt batteri til pandelamper DUO S.

Lithium-ion-batteri med en kapacitet på 7,4 V, 3200 mAh, 23,68 Wh.

Batteriet skal oplades fuldstændigt før første brug. Kun et genopladeligt Petzl batteri må anvendes.

Generelt taber Li-Ion genopladelige batterier 10 % af kapacitet om året. Efter 500 opladnings- og afladningscyklusser har batterierne stadig omkring 70 % af den oprindelige kapacitet.

Udskiftning af det genopladelige batteri

Kun et Petzl ACCU 2 genopladeligt batteri må anvendes. Brugen af en anden type genopladeligt batteri kan ødelægge lampen. Intet andet genopladeligt batteri må anvendes.

Opladning af batteriet

Advarsel

Batteriet skal udelukkende oplades med Petzl hurtiglader. Denne 100-240 V-50/60 Hz lader kan bruges over hele verden med det rette adapterstik.

Opladningstid

Opladningen varer ca. 4 timer.

Under opladningen lyser opladningslyset med et konstant rødt lys, og når opladningen er færdig, lyser det konstant grønt.

Når batteriet er fuldt opladet, stopper selvreguleringssystemet med at lade. Lad ikke batteriet være tilkoblet laderen, når laderen er slukket. Ellers bliver batteriet afladet meget hurtigt.

Energimåler

Kontroller batteriets ladeniveau ved at trykke på Energy Gauge knappen. Advarsel: Lampen skal være slukket eller frakoblet, når ladeniveauet kontrolleres. Når batteriet næsten er opbrugt, går det automatisk på standby. Det advares med to blink, og derefter lyser afladningslyset med rødt på forsiden af lampen.

Forholdsregler for hurtigladeren

- Oplad udelukkende det genopladelige batteri ACCU 2 med denne lader. At oplade andre typer batterier med disse kan forårsage skader eller ødelægge batterier og lader.

- Der må ikke anvendes en forlængerledning.

- Fjern det genopladelige batteri fra laderen, hvis det afgiver lugt eller varme, hvis det skifter farve eller form, hvis elektrolytter flyder ud eller hvis der konstateres noget usædvanligt.

- Udsæt ikke laderen for regn eller sne, da det medfører risiko for elektriske stod.
- Brug ikke laderen, hvis den har været udsat for et betydeligt slag eller fald.
- Hvis laderen er ødelagt f.eks. ved strømkablet, skal den ikke skilles ad. Den må kun repareres i Petzls værksteder, da der skal bruges specielt værktøj.
- For at undgå at beskadige stikket, skal der hives i stikket og ikke i kablet, når laderen frakobles.
- For at undgå elektrisk stod, skal laderen frakobles før vedligeholdelse og rengøring.

Supplerende oplysninger

EU-overensstemmelseserklæringen er tilgængelig på Petzl.com.

A. Forholdsregler ved det genopladelige batteri

ADVARSEL: FARE! Risiko for eksplosion og forbrænding.

Advarsel: Uhensigtsmæssig brug af det genopladelige batteri kan beskadige batteriet.

- Det genopladelige batteri må ikke kommes i vand.
- Det genopladelige batteri må ikke brændes.
- Batteriet må ikke udsættes for høje temperaturer. De angivne brugs- og opbevaringstemperaturer skal overholdes.
- Det genopladelige batteri må ikke ødelægges, da det kan eksplodere eller afgive giftige stoffer.
- Hvis det genopladelige batteri er beskadiget, deformeret eller flækket, må det ikke afmonteres og ombygges. Batteriet skal bortskaffes i overensstemmelse med gældende lokale regler.
- Hvis batteriets elektrolytter flyder ud, må enhver kontakt med den ætsende og farlige væske undgås. Søg lægehjælp, hvis det sker. Skift batteriet og kasser det defekte batteri i overensstemmelse med gældende lokale regler.

B. Forholdsregler ved lampen

Pandelampen bør ikke bruges af børn.

Advarsel: Et pandebånd indebærer risiko for kvælning.

Fotobiologisk sikkerhed for øjet

Lampen er klassificeret i risikogruppe 2 (moderat risiko) i overensstemmelse med standard IEC 62471.

- Se ikke direkte ind i den tændte lampe.
- Den optiske stråling fra lampen kan være farlig. Undgå at rette lyskeglen direkte mod andres øjne.
- Fare for nethindelæsioner pga. emissionen af blåt lys, gælder især for børn.

Elektromagnetisk kompatibilitet

Oplyder kravene i direktiv 2014/30/EU om elektromagnetisk kompatibilitet.

Stroboskopisk effekt

Vær særlig opmærksom på brugen af DUO S lampen i nærheden af maskiner med roterende dele.

Der kan nemlig opstå en risiko for stroboskopisk effekt ved lampens lysfrekvensområde mellem 78 Hz og 156 Hz. Hvis lampens lysfrekvens er lige med (eller multiple af) maskinens rotationsfrekvens, kan operatoren ikke se, at maskinen roterer.

C. Rengøring, tørring

D. Opbevaring, transport

E. Miljøbeskyttelse

F. Ændringer/repARATION

Skal udføres af Petzl, undtagen udskiftning af reservedele.

G. Spørgsmål/kontakt

Petzl garanti

Petzl yder en garanti på 3 år på denne lampe for alle materiale- og fabriktionsfejl, med undtagelse af det genopladelige batteri, som har en garanti på 2 år eller 300 cyklusser. Garantibegrensninger: Mere end 300 opladnings- og afladningscyklusser, normal siltage, oxidering, modifikationer eller ændringer, forkert opbevaring, skade på grund af uheld, ved forsømmelse, eller ved forkert anvendelse af produktet.

Ansvar

Petzl er ikke ansvarlig for direkte eller indirekte konsekvenser ved uheld eller nogen anden form for skade, som opstår ved anvendelse af dette produkt.

NO

Svært kraftig, vannrett og oppladbar hodelykt med FACE2FACE antiblende funksjon.

For du tar i bruk hodelykten, må du:

- Lese og forstå alle bruksanvisningene.
- Tilgne deg kunnskap om dets muligheter og begrensninger.
- Forstå og akseptere risikoen i aktivitetet som involverer bruk av produktet.

Manglende respekt for bare ett av disse punktene kan medføre alvorlig personskade eller død.

Liste over deler

(1) Lampehus, (2) Velgerknapp, (3) Indikator for utladet batteri, (4) Oppladbart batteri, (5) Energindikator, (6) Monteringsbrakett foran på hjelmen, (7) Monteringsbrakett bak på hjelmen, (8) Hurtiglader, (9) Ladeindikator.

Slik fungerer lykten

Kontroller tilstanden til lykten hver gang du skal bruke den.

Slik slår du lykten på og av

Hodelykten DUO S har fem forskjellige lysmoduser:

- modus 1: nærfelt: bred lyskjegle,
- modus 2: nærfelt: blanding av nær- og fjernlys,
- modus 3: bevegelse: blanding av nær- og fjernlys,
- modus 4: rask bevegelse: blanding av nær- og fjernlys,
- modus 5: fjernlys: fokusert lyskjegle.

Bruk velgerknappen som vist på tegningene for å velge mellom de ulike modusene.

Lykten slår seg alltid på i modus 1.

FACE2FACE funksjon

Funksjonen FACE2FACE gjør at brukeren kan være svært nær en annen person uten at vedkommende blir blendet. DUO hodelyktene har en sensor som aktiveres når den oppdager en annen DUO hodelykt på 8 meters avstand, og belysningen dempes automatisk når de to lyktene nærmer seg hverandre. Belysningen går så tilbake til sin tidligere styrke når den andre lykten ikke lenger er i siktelinjen.

Oppladbart batteri

Oppladbart batteri for DUO S lykter.

Li-ion-batterikapasitet: 7,4 V, 3200 mAh, 23,68 Wh.

Batteriet bør fullades før første gangs bruk. Bruk kun oppladbare batterier fra Petzl.

Kapasiteten på oppladbare li-ion-batterier reduseres med 10 % per år. Etter 500 ladesykluser har disse batteriene fortsatt 70 % av sin opprinnelige kapasitet.

Slik bytter du det oppladbare batteriet

Bruk kun oppladbare batterier av typen Petzl ACCU 2. Bruk av andre typer oppladbare batterier kan ødelegge lykten. Ikke bruk andre typer oppladbare batterier.

Slik lader du opp batteriet

Advaresl

Batteriet må kun lades med Petzl hurtiglader. Denne laderen på 100–240 V-50/60 Hz kan brukes i hele verden med adapter.

Oppladningstid

Oppladningstiden er omtrent 4 timer.

Under lading vil indikatoren lyse jevnt rødt, og når batteriet er fulladet lyser den jevnt grønt.

Når batteriet er fulladet vil det selvregulerende systemet stoppe ladingen. Ikke la det oppladbare batteriet stå i en lader som ikke er koblet til en strømkilde. Dette vil føre til at batteriet raskt lades ut.

Batterindikator

Kontroller batterinivået ved å trykke på Energy Gauge-knappen.

Advarese! Kontroll av batterinivået må gjøres når lykten er slått av og ikke står i laderen. Når batteriet er nesten utladet vil det automatisk gå over til reservemodus. Dette indikeres ved to blink etterfulgt av at den røde indikatoren for utlading slår seg på foran på lykten.

Forhåndsregler for bruk av hurtigladeren

- Lad kun ACCU 2-batteriet med denne laderen. Bruk av andre typer batterier kan føre til personskade og kan skade både batteri og lader.
- Ikke bruk skjøteledning.
- Ikke la det oppladbare batteriet stå i laderen dersom det gir fra seg lukt eller varme, det endrer farge eller form, det lekker elektrolytt eller viser andre tegn til at det ikke fungerer som det skal.
- Laderen må ikke settes for regn eller sno på grunn av fare for elektrisk stot.
- Laderen må ikke brukes dersom den har vært utsatt for stot eller fall fra store høyder.
- Dersom laderen eller strømforsyningskabelen er skadet, må du ikke ta den fra hverandre. Den skal kun repareres på Petzls verksteder fordi det er nødvendig å bruke spesialverktøy.
- Ikke trekk i ledningen når du skal koble fra laderen, dette kan ødelegge stopselet.
- Ta alltid ut stopselet til laderen ved vedlikehold og rengjøring for å unngå fare for elektrisk stot.

Tilleggsinformasjon

EU samsvarserklæringen er tilgjengelig på Petzl.com.

A. Forholdsregler for bruk av det oppladbare batteriet

ADVARSEL - FARE: Risiko for eksplosjon og brann.

- Advarese! Feilaktig bruk kan skade batteriet.
- Batteriet skal ikke dypes eller legges i vann.
- Batteriet skal ikke brennes.
- Batteriet må ikke utsettes for høye temperaturer. Folg anbefalingene vedrørende bruk og temperatur for lagring.
- Batteriet skal ikke ødelegges da dette kan føre til eksplosjoner eller at batteriet avgir giftige stoffer.
- Dersom batteriet er ødelagt, skal du ikke demontere det eller endre det på noen måte. Kildesortér det oppladbare batteriet i samsvar med lokale retningslinjer der du bor.
- Dersom batteriet lekker elektrolytter unngå enhver kontakt med de etsende stoffene og farlige væskene. Oppsøk lege ved hudkontakt. Bytt ut og kildesortér det defekte batteriet i samsvar med de lokale retningslinjene der du bor.

B. Forholdsregler for bruk av lykten

Lykten bør ikke brukes av barn.

Advarese! Et hodebånd kan medføre kvelningsfare.

Øyesikkerhet

Lykten er klassifisert i risikogruppe 2 (moderat risiko) i henhold til kravene i IEC 62471.

- Ikke se direkte inn i lykten når den er tert.
- Den optiske strålingen fra lykten kan være farlig. Unngå å rette lykten mot øynene til andre personer.
- Det blå lyset fra lykten kan skade netthinne, spesielt hos barn.

Elektromagnetisk kompatibilitet

Batteriet tilfredsstiller kravene i det europeiske direktivet 2014/30/EU (direktiv for elektromagnetisk kompatibilitet).

Stroboskopisk effekt

Advarese! for bruk av DUO S hodelykt nær elektromaskiner.

Det kan være fare for stroboskopi i lyktens lysfrekvens i området 78 til 156 Hz. Dersom lyktens lysfrekvens er lik eller det dobbelte av maskinens rotasjonsfrekvens, kan ikke brukeren se at maskinen roterer.

C. Rengjøring og tørking

D. Oppbevaring, transport

E. Vern om miljøet

F. Modifisering og reparasjoner

Modifiseringer og reparasjoner som ikke er godkjent av Petzl er forbudt. Unntaket er bytting av deler.

G. Spørsmål/kontakt oss

Petzl-garanti

Denne hodelykten har 3 års garanti mot alle materielle feil og fabrikkasjonfeil (med unntak av det oppladbare batteriet, som har garanti for 2 år eller 300 ladesykluser). Følgende dekskes ikke av garantien: Mer enn 300 oppladningsykluser, normal slitasje, oksidering, endringer eller modifikasjoner, feil lagring, dårlig vedlikehold, skader som følge av ulykker, eller annen bruk enn det produktet er beregnet for.

Ansvar

Petzl er ikke ansvarlig for direkte, indirekte eller tilfældige konsekvenser eller andre typer skader som følge av bruk av produktene.

PL

Ultramocna, wodoszczelna latarka czołowa z akumulatorem. Wyposażona w funkcję chroniącą przed oślepieniem FACE2FACE.

Przed użyciem tej latarki czołowej należy:

- Przeczytać i zrozumieć wszystkie instrukcje użytkownika.
- Zapoznać się z waszą latarką czołową, jej parametrami i ograniczeniami użycia.
- Zrozumieć i zaakceptować potencjalne niebezpieczeństwo.

Nieprzestrzeganie lub zlekceważenie któregokolwiek z powyższych ostrzeżeń może prowadzić do poważnych uszkodzeń ciała lub do śmierci.

Oznaczenia części

(1) Obudowa latarki, (2) Pokrętko wyboru, (3) Wskaźnik rozładowania, (4) Akumulator, (5) Wskaźnik naładowania akumulatora, (6) Przednia płytka mocująca do kasku, (7) Tylna płytka mocująca do kasku, (8) Szybka ładowarka, (9) Wskaźnik ładowania.

Działanie latarki

Przed każdym użyciem należy sprawdzić stan waszej latarki.

Włączenie, wyłączenie, wybór

Latarka czołowa DUO S ma pięć trybów oświetlenia:

- tryb 1: praca w zasięgu rąk: szeroka wiązka,
- tryb 2: bliski zasięg: wiązka mieszana,
- tryb 3: przemieszczanie się: wiązka mieszana,
- tryb 4: szybkie przemieszczanie się: wiązka mieszana,
- tryb 5: daleki zasięg: wiązka skupiona.

Do zmian rodzajów oświetlenia należy używać pokrętła wyboru zgodnie z rysunkami.

Latarka uruchamia się w trybie 1.

Funkcja FACE2FACE

Funkcja FACE2FACE umożliwia zwrócenie się twarzą w twarz bez oślepienia drugiej osoby. Będąca na wyposażeniu latarek czołowych z serii DUO, aktywuje czujnik wykrywający inne latarki czołowe DUO w promieniu 8 metrów, automatycznie zmniejszając jasność, jeżeli latarki są skierowane ku sobie. Oświetlenie wraca do poprzedniego poziomu, gdy inna latarka przestaje być w jej zasięgu.

Akumulator

Akumulator do latarek czołowych DUO S.

Akumulator litowo-jonowy, pojemność: 7,4 V, 3200 mAh, 23,68 Wh.

Przed pierwszym użyciem naładować całkowicie akumulator. Używać wyłącznie akumulatora Petzl.

Generalnie akumulatory Li-Ion tracą 10 % pojemności rocznie. Po 500 cyklach ładowanie/rozładowanie mają około 70 % swojej pojemności początkowej.

Wymiana akumulatora

Używać wyłącznie akumulatora ACCU 2 Petzl. Użycie innego typu akumulatora może uszkodzić waszą latarkę. Nie używać innych akumulatorów.

Ładowanie akumulatora

Uwaga

Akumulator ładować wyłącznie szybką ładowarką Petzl. Ładowarka 100-240 V-50/60 Hz może być stosowana na całym świecie wraz z dołączonym adapterem.

Czas ładowania

Czas ładowania wynosi około 4 godzin. Uwaga: sprawdzanie poziomu naładowania należy przeprowadzać gdy latarka jest wyłączona lub odpięta od ładowarki. Gdy akumulator jest prawie rozładowany, przejście na tryb rezerwowy następuje automatycznie. Jest to sygnalizowane dwoma błysnięciami światła, a następnie wskaźnik rozładowania znajdujący się z przodu latarki zaświeca się na czerwono.

Wskaźnik energii

Sprawdź poziom rozładowania akumulatora naciskając przycisk Energy Gauge. Uwaga: sprawdzanie poziomu naładowania należy przeprowadzać gdy latarka jest wyłączona lub odpięta od ładowarki. Gdy akumulator jest prawie rozładowany, przejście na tryb rezerwowy następuje automatycznie. Jest to sygnalizowane dwoma błysnięciami światła, a następnie wskaźnik rozładowania znajdujący się z przodu latarki zaświeca się na czerwono.

Środki ostrożności dla szybkiej ładowarki

- Ładowarka przeznaczona jest wyłącznie do akumulatorów ACCU 2. Ładowanie akumulatorów innego typu może doprowadzić do obrażeń oraz do zniszczenia akumulatora i ładowarki.
- Nie stosować przedłużaczy.
- Nie ładować akumulatora jeśli wydziela zapach, ciepło, zmienia kolor, kształt, wycieka z niego elektrolit lub powstała jakakolwiek anomalia.
- Nie wystawiać na działanie wody lub śniegu: niebezpieczeństwo (śmiertelnego) porażenia prądem elektrycznym.
- Nie używać ładowarki jeżeli spadła z dużej wysokości lub została mocno uderzona.
- W przypadku uszkodzenia ładowarki (np. przewodu) – nie naprawiać we własnym zakresie. Naprawa może się odbywać wyłącznie w fabryce Petzl – przy użyciu specjalistycznych narzędzi.
- Wyciągając z gniazdka nie ciągnąć za przewód aby nie uszkodzić wtyczki.
- Aby uniknąć ryzyka porażenia prądem, przed czyszczeniem lub myciem należy bezwzględnie wyłączyć ładowarkę z sieci.

Dodatkowe informacje

Deklaracja zgodności UE jest dostępna na Petzl.com.

A. Akumulator – środki ostrożności

UWAGA - NIEBEZPIECZEŃSTWO: ryzyko eksplozji i poparzeń.

- Uwaga: niewłaściwe użycie może spowodować uszkodzenia akumulatora.
- Nie zanurzać akumulatora w wodzie.
- Nie wrzucać akumulatora do ognia.
- Nie eksploatować akumulatora na wysokiej temperatury. Przestrzegać zalecanych temperatur użytkowania i przechowywania.
- Nie niszczyć akumulatora – może eksplodować lub wydzielać substancje toksyczne.
- Jeżeli akumulator jest uszkodzony, zdeformowany lub stopiony: nie demontować go, nie modyfikować jego struktury. Zutilizować akumulator zgodnie z lokalnym prawem.
- W razie wycieku elektrolitu, unikać wszelkiego kontaktu z tym niebezpiecznym i agresywnym płynem, skontaktować się z lekarzem w razie potrzeby. Wymienić akumulator, wadliwy akumulator zutilizować zgodnie z lokalnym prawem.

B. Ostrzeżenia

Nie zaleca się używania przez dzieci.

Uwaga: opaska elastyczna może stwarzać ryzyko uduszenia.

Bezpieczeństwo fotobiologiczne oka

- Według normy EC 62471 latarka jest zakwalifikowana do 2 grupy zagrożenia (umiarkowane zagrożenie).
- Nie patrzeć bezpośrednio w światło włączonej latarki.
- Promieniowanie optyczne emitowane przez latarkę może być niebezpieczne. Nie kierować wiązki światła w oczy innej osoby.
- Ryzyko uszkodzenia siatkówki oka związane z emisją niebieskiego światła (szczególnie dotyczy dzieci).

Kompatybilność elektromagnetyczna

Zgodna z wymaganiami dyrektywy 2014/30/UE dotyczącej kompatybilności elektromagnetycznej.

Effekt stroboskopowy

- Uwaga na użycie latarki DUO S w pobliżu obracających się urządzeń. Istnieje ryzyko wystąpienia efektu stroboskopowego w zakresie częstotliwości między 78 a 156 Hz.
- Jeżeli częstotliwość oświetlenia latarki jest identyczna (lub jest wielokrotnością) częstotliwości obrotu urządzenia, użytkownik może nie dostrzec obrotu urządzenia.

C. Czyszczenie, suszenie

D. Przechowywanie, transport

E. Ochrona środowiska

F. Modyfikacje/naprawy

Modyfikacje lub naprawy, wykonywane poza fabrykami Petzl, są zabronione. Nie dotyczy to części zamiennych.

G. Pytania/kontakt

Gwarancja Petzl

Latarka czołowa posiada 3 - letnią gwarancję (z wyjątkiem akumulatora, który ma gwarancję dwa lata lub 300 cykli ładowania) dotyczącą wszelkich wad materiałowych i produkcyjnych. Gwarancji nie podlega produkt: akumulator naładowany więcej niż 300 razy, noszący ślady normalnego zużycia, zardzewiałą przerabiany i modyfikowany, nieprawidłowo przechowywany, uszkodzony w wyniku wypadków, zaniedbań i zastosowań niezgodnych z przeznaczeniem.

Odpowiedzialność

Petzl nie ponosi odpowiedzialności za wszelkie konsekwencje, bezpośrednie czy pośrednie oraz jakiegokolwiek szkody, zaistniałe w związku z użytkowaniem jego produktów.

JP

アンチグレア機能 FACE2FACE 搭載、超高出力リチャージャブル防水ヘッドランプです。

本製品を使用する前に必ず:

- 取扱説明書をよく読み、理解してください
- 本製品の機能とその使用上の制限について理解してください
- この製品を使用する活動に伴う危険について理解してください

これらの注意事項を無視または軽視すると、重度の傷害や死につながる場合があります。

各部の名称

(1) 本体、(2) スイッチ、(3) バッテリーインジケータ、(4) リチャージャブルバッテリー、(5) 充電ゲージ、(6) ヘルメット用フロントマウントプレート、(7) ヘルメット用リアマウントプレート、(8) クイックチャージャー、(9) チャージインジケータ

ランプの操作

毎回、使用前に、ランプの状態を確認してください。

オン・オフ、切り替え

DUO S には 5 つの照射モードがあります。

- モード 1：手元の照明用：ワイドビーム
- モード 2：近距離の照明用：ミックスビーム
- モード 3：行動中の照明用：ミックスビーム
- モード 4：素早い行動中の照明用：ミックスビーム
- モード 5：遠距離の照明用：スポットビーム

図説の通りにスイッチを操作してモードを選択してください。

最初は必ずモード 1 で点灯します。

FACE2FACE 機能

FACE2FACE 機能により、目を眩ませることなく対面できます。半径 8メートル以内の他のランプ DUO を検出するセンサーが作動し、ランプが向かい合うと自動的に光量が下がります。他のヘッドランプが視野から外れると、元の照射レベルに戻ります。

リチャージャブルバッテリー

ヘッドランプ DUO S 用リチャージャブルバッテリーです。リチウムイオンリチャージャブルバッテリー、容量 7.4 V、3200 mAh、23.68 Wh。

初回使用の前に完全に充電してください。必ずペツル製の専用リチャージャブルバッテリーを使用してください。

リチウムイオンリチャージャブルバッテリーは、1 年毎に容量が約 10% ずつ低下します。500 回充放電した後も、初期の約 70 % の容量があります。

リチャージャブルバッテリーの交換

必ずペツル製のリチャージャブルバッテリー ACCU 2 を使用してください。その他のリチャージャブルバッテリーを使用するとランプが故障する恐れがあります。専用バッテリー以外のリチャージャブルバッテリーは使用しないでください。

バッテリーの充電

警告

充電には必ずペツル製のクイックチャージャーを使用してください。このチャージャーは 100-240 V、50/60 Hz 電源での使用が可能です。世界中でその国にあった電源プラグを使うことにより充電することができます。

充電時間

充電時間は約 4 時間です。充電中はチャージャーのチャージインジケータが赤色で点灯し、充電が完了すると緑色に変わります。充電が完了すると、自動的に充電は止まります。電源に接続していないチャージャーにリチャージャブルバッテリーをセットしたままにしないでください。急速に放電されてしまいます。

充電ゲージ

充電ゲージのスイッチを押し、充電状態を確認してください。警告: 充電状態を確認するときは、必ずランプをオフにするか、コードを抜いてください。バッテリーの残量がわずかになると、自動的にリザーブモードに切り替わります。その際、ランプが 2 回点滅し、ランプ前方のバッテリーインジケータが赤く点灯して、切り替わったことをお知らせします。

クイックチャージャー使用上の注意事項

- このチャージャーは、リチャージャブルバッテリー ACCU 2 の充電のみに使用してください。その他の電池の充電は、怪我や電池およびチャージャーの故障の原因となります

- 延長コードは使わないでください
- リチャージャブルバッテリーが異臭や熱を発した場合、変色や変形をした場合、液漏れした場合、その他の異常がある場合は、チャージャーから取り外してください
- 雨や雪にさらさないでください。感電する恐れがあります
- 落として強い衝撃が加わったりしたチャージャーは使用しないでください

-チャージャーが破損した場合（例：電源コードの切断）は分解しないでください。専用のツールが必要なため、ペツルの工場以外での修理は認められません

-電源プラグの破損の原因となりますので、電源プラグをコンセントから抜くときは電源コードを引っ張らずにプラグを持って抜いてください

-感電の恐れがあるため、クリーニングやメンテナンスは必ず電源プラグをコンセントから抜いた状態で行ってください

補足情報

EU 適合宣言書は Petzl.com で確認できます。

A.リチャージャブルバッテリーに関する注意事項

警告、危険：電池の破裂、やけどの危険。

警告: リチャージャブルバッテリーを不適切な方法で使用すると、故障や破損の原因になります。

- バッテリーを水の中に入れてはいけません
- リチャージャブルバッテリーを火の中に入れてはいけません
- バッテリーを高温にさらさないでください。正しい温度で使用および保管してください
- 破裂したり有害物質が漏れたりするおそれがあるので、バッテリーを壊さないでください
- バッテリーが故障、亀裂または変形した場合でも、分解や改造はしないでください。地域の規定に従った方法で、リチャージャブルバッテリーを破棄してください
- バッテリーが液漏れした場合には、腐食性があり危険な液体のため一切の接触を避けてください。接触した場合には、医師の診察をうけてください。地域の規定に従った方法で、破損したバッテリーは破棄し、バッテリーを交換してください。

B.ランプに関する注意事項

本製品はお子様にはお薦めできません。

警告: ヘッドバンドで頸部が締め付けられないように注意してください。

光の危険性について

本製品は IEC 62471 規格のリスクグループ 2（中危険度）に分類されます。

- 点灯しているランプを直視しないでください
- ランプから放射される光には目を傷める危険があります。人間の目に直接ランプの光を当てないようにしてください
- 青色光による網膜傷害の危険があります（特に子供には危険です）

電磁環境適合性

本製品は、電磁環境適合性に関する 2014/30/EU 指令に適合しています。

ストロボ効果

警告: DUO S を回転や往復運動を利用する機械や装置の近くで使用する場合は注意が必要です。

ランプの光の周波数が 78 Hz から 156 Hz の範囲では、ストロボ効果が発生する危険性があります。

ランプの光の周波数が機械の運動の周波数と等しいかその倍数であると、ユーザーは機械の動きを認識できません。

C.クリーニング、乾燥

D.保管、持ち運び

E.環境への配慮

F.改造、修理

ペツルの施設外での製品の改造および修理を禁じます（パーツ交換は除く）。

G.問い合わせ

Petzl 保証

本製品は、原材料および製造過程における欠陥に対し、ランプ本体は 3 年、リチャージャブルバッテリーは 2 年または充放電 300 回の保証期間が設けられています。ただし以下の場合は保証の対象外とします： 300 回を超える充放電、通常の磨耗、酸化、改造や変更、不適切な保管方法、メンテナンスの不足、事故または過失による損傷、不適切または誤った使用方法による故障。

責任

ペツルおよびペツル総輸入販売元である株式会社アルテリアは、製品の使用から生じた直接的、間接的、偶発的結果またはその他のいかなる損害に対し、一切の責任を負いかねます。

CZ

Ultra výkonná, vodotěsná, dobíjecí čelová svítlna s funkcí FACE2FACE.

Před použitím této čelové svítilny je nutné:

- Přečíst si a prostudovat celý návod k použití.
- Seznámit se s možnostmi výrobku a se základy jeho použití.
- Pochopit a přijmout rizika spojená s jeho používáním.

Opomenutí či porušení některého z těchto pravidel může vést k vážnému poranění nebo smrti.

Popis částí

- (1) Tělo svítilny, (2) Přepínací knoflík, (3) Indikátor vybití, (4) Akumulátor, (5) Kontrolka energie, (6) Přední adaptér na přílbu, (7) Zadní adaptér na přílbu, (8) Rychlonabíječka, (9) Indikátor nabíjení.

Obsluha svítilny

Před každým použitím zkontrolujte stav svítilny.

Zapnutí a vypnutí, volba intenzity svícení

Svítilna DUO S je vybavená pěti intenzitami svícení:

- stupeň 1: blízko: široký kužel,
- stupeň 2: blízké okolí: kombinovaný kužel,
- stupeň 3: pohyb: kombinovaný kužel,
- stupeň 4: rychlý pohyb: kombinovaný kužel,
- stupeň 5: daleký dosvit: úzký zaostrěný kužel.

Pro volbu režimu svícení použijte přepínací knoflík dle zobrazení na nákresech.

Svítilna se vždy rozsvítí v 1. stupni.

Funkce FACE2FACE

Funkce FACE2FACE umožňuje uživatelům pohyb tváří v tvář aniž by se navzájem oslňovali. Svítilny DUO jsou opatřeny senzorem, který rozpozná další svítilny DUO v okruhu 8 metrů a automaticky ztlumí intenzitu světla, pokud se k sobě uživatelé přiblíží tvář v tvář. Svítilna se vrátí do původní intenzity svícení když se další svítilna vzdálí z dosahu senzoru.

Dobíjecí akumulátor

Akumulátor pro svítilny DUO S.

Kapacita Lithium-Ionového akumulátoru: 7,4 V, 3200 mAh, 23,68 Wh.

Před prvním použitím ho kompletně nabijte. Používejte pouze akumulátory Petzl.

Všeobecně Li-Ionové akumulátory ztrácejí 10 % kapacity každý rok. Po 500 nabití/vybití mají stále 70 % původní kapacity.

Výměna akumulátoru

Používejte pouze akumulátory Petzl ACCU 2. Použití jiného typu akumulátoru může svítilnu poškodit. Nepoužívejte jiné dobíjecí akumulátor.

Dobíjení akumulátoru

UPOZORNĚNÍ

Akumulátor smí být nabíjen pouze rychlonabíječkou Petzl. Tuto nabíječku pro sítě s napětím 100-240 V, -50/60 Hz lze s odpovídajícím adaptérem používat na celém světě.

Doba nabíjení

Doba nabíjení je kolem 4 hodin.

Během dobíjení svítí indikátor nabíjení červeně, při úplném dobíť se přepne na zelené světlo.

Jakmile je plně nabitý, dojde automaticky k ukončení nabíjení.

Nenechávejte akumulátor v nabíječce, není-li zapojena do sítě. Akumulátor se v takovém případě velmi rychle vybije.

Indikátor stavu akumulátoru

Stav nabití akumulátoru ověříte stisknutím tlačítka Energy Gauge.

Upozornění: zjišťování stavu akumulátoru se musí provádět pouze u vypnuté, nebo z nabíječky odpojené svítilny. Při téměř úplném vybití akumulátoru se svítilna automaticky přepne do nouzového režimu. Tento stav oznámí dvojitým zablikáním a rozsvícením červené kontrolky vybití na přední straně svítilny.

Bezpečnostní opatření pro rychlonabíječku

- Tuto nabíječku používejte pouze pro nabíjení akumulátorů ACCU 2. Ostatní typu mohou prasknout a způsobit zranění. Může dojít k poškození akumulátoru i nabíječky.

- Nabíječku nepoužívejte s prodlužovací šňůrou.

- Pokud akumulátor při nabíjení vydává zápach, mění se jeho barva nebo tvar, vytéká z něj elektrolyt, případně pokud se projevují jakékoliv jiné známky závady, ihned ho odpojte od nabíječky.

- Nabíječku nevystavujte sněhu nebo dešti, hrozí nebezpečí smrti elektrickým proudem.

- Pokud nabíječka utrpěla silný náraz nebo spadla z výšky, nepoužívejte ji.

- Je-li nabíječka poškozená (např. přívodní kabel), nerozebírat, či upravit. Použitý akumulátor zlikvidujte podle současných platných předpisů pro vaši zemi.

- Abyste snížili riziko poškození koncovky kabelu, vytahujte přívodní kabel z baterie za koncovku, ne za kabel.

- Abyste se vyhnuli riziku úrazu elektrickým proudem, nabíječku vytáhněte před očištěním nebo údržbou ze zásuvky.

Doplňkové informace

Prohlášení o shodě EU je dostupné na Petzl.com.

A. Bezpečnostní opatření pro akumulátory

POZOR - NEBEZPEČÍ: riziko výbuchu a popálení.

Pozor: nesprávné použití může způsobit poškození akumulátoru.

- Akumulátor neponořujte do vody.

- Použitý akumulátor nevhazujte do ohně.

- Akumulátor nevystavujte vysokým teplotám. Dodržujte doporučené teploty pro použití a skladování.

- Akumulátor se nepokoušejte rozbít, může explodovat, nebo vyлучit toxické látky.

- Pokud je akumulátor poškozen, nesaňte se ho rozebírat, či upravit. Použitý akumulátor zlikvidujte podle současných platných předpisů pro vaši zemi.

- Pokud z akumulátoru prosakuje elektrolyt, vyhněte se jakémukoliv kontaktu s touto žravou a nebezpečnou kapalinou; v případě kontaktu vyhledejte lékařskou pomoc. Akumulátor vyměňte a vadný akumulátor zlikvidujte podle současných platných předpisů pro vaši zemi.

B. Bezpečnostní opatření pro svítilny

Svítilna není určena pro děti.
Upozornění: hlavní pásek může představovat nebezpečí škrcení.

Ochrana očí

Svítilna se řadí do rizikové skupiny 2 (střední nebezpečí) dle normy IEC 62471.

- Nedívejte se přímo do svítilny, pokud je rozsvícená.

- Světelné záření používané svítilnou může být nebezpečné. Světelný kužel nesměřujte do očí ostatních osob.

- Nebezpečí poškození sítnice využíváním modrým světlem, zejména u dětí.

Elektromagnetická kompatibilita

Řídi se požadavky normy 2014/30/EU o elektromagnetické kompatibilitě.

Režim blikání

Upozornění týkající se použití svítilny DUO S blízko rotujících strojů. Nebezpečí stroboskopického efektu vzhledem k světelné frekvenci svítilny 78 až 156 Hz.

Pokud je frekvence blikání svítilny shodná (nebo násobek) frekvence otáček stroje, nemůže uživatel vidět, že je stroj v pohybu.

C. Čištění, sušení

D. Skladování, přeprava

E. Ochrana životního prostředí

F. Úpravy/výroby

Jsou zakázány mimo provozovny značky Petzl, kromě výměny náhradních dílů.

G. Dotazy/kontakt

Záruka Petzl

Na tuto svítilnu se vztahuje 3 letá záruka na vady materiálu nebo vady vzniklé ve výrobě (kromě akumulátoru, u kterého je záruka jeden rok nebo 300 cyklů). Záruka se nevztahuje na: používání po více než 300 nabíjecích cyklech, oxidaci, vady vzniklé běžným opotřebením a roztržením, změnou a úpravou výrobku, nesprávnou údržbou a skladováním, poškozením při nehodě či z nedbalosti a nevhodným anebo nesprávným použitím.

Zodpovědnost

Petzl není odpovědný za následky přímé, nepřímé nebo náhodné ani za škody vzniklé v průběhu používání tohoto výrobku.

RU

Ультратонкий водонепроницаемый перезаряжаемый налобный фонарь с функцией антиослепления FACE2FACE.

Перед использованием данного фонаря вы должны:

- Прочитать и понять все инструкции по эксплуатации.
- Ознакомиться с потенциальными возможностями изделия и ограничениями по его применению.
- Осознать и принять возможные риски, связанные с использованием этого снаряжения.

Игнорирование любого из этих предупреждений может привести к серьезным травмам и даже к смерти.

Составные части

(1) Корпус фонаря, (2) Поворотный переключатель, (3) Индикатор уровня заряда батарей, (4) Аккумулятор, (5) Разъем для аккумулятора, (6) Передняя пластина для крепления на каску, (7) Задняя пластина для крепления на каску, (8) Быстрое зарядное устройство, (9) Индикатор заряда.

Принцип работы вашего фонаря

Перед каждым использованием проверяйте состояние вашего фонаря.

Включение, выключение, переключение

У фонаря DUO S есть пять режимов работы:

- режим 1: для работы вблизи: широкий луч,
- режим 2: ближнего света: смешанный луч,
- режим 3: для движения: смешанный луч,
- режим 4: для быстрого движения: смешанный луч,
- режим 5: дальнего света: сфокусированный луч.

Для переключения между режимами используйте поворотный переключатель, как показано на рисунке.

При включении фонаря, как правило, начинает работать в режиме 1.

Функция FACE2FACE

Функция FACE2FACE позволяет осветить человека, не ослепляя его. Фонари гаммы DUO оборудованы этой функцией. Она приводит в действие датчик, который способен обнаружить другие фонари DUO в радиусе 8 метров и уменьшить мощность освещения, если свет фонарей направлен друг на друга. Освещение становится приглушенным, как только другой фонарь перестает попадать в поле зрения.

Аккумулятор

Аккумулятор для налобных фонарей DUO S.

Литий-ионный аккумулятор, емкость: 7,4 В, 3200 мАч, 23,68 Втч.

Перед первым использованием фонаря аккумулятора необходимо полностью зарядить. Используйте только аккумуляторы Petzl.

Как правило, литий-ионные аккумуляторы теряют 10 % своей емкости каждый год. После 500 циклов перезарядки аккумуляторы сохраняют еще около 70 % своей изначальной емкости.

Замена аккумулятора

Используйте только аккумуляторы ACCU 2 Petzl. Использование аккумулятора другого типа может повредить ваш фонарь. Не используйте другие аккумуляторы.

Зарядка аккумулятора

Внимание

Заряжайте аккумулятор только с быстрым зарядным устройством Petzl. Данное зарядное устройство 100-240 В-50/60 Гц можно применять во всем мире, используя соответствующий адаптер.

Длительность зарядки

Длительность зарядки составляет около 4 часов.

Во время зарядки индикатор горит красным светом; зарядка завершена, когда индикатор постоянно горит зеленым светом.

Когда аккумулятор полностью заряжен, автоматическая система останавливает процесс зарядки.

Не оставляйте аккумулятор подключенным к зарядному устройству, не включенному в сеть (иначе он быстро разрядится).

Индикатор заряда

Контролируйте уровень заряда аккумулятора, нажимая кнопку Energy Gauge. Внимание: проверка уровня заряда аккумулятора должна производиться в тот момент, когда фонарь выключен и не подключен к сети. Когда аккумулятор заряжен почти полностью, фонарь автоматически переключается в резервный режим. Предупреждением о переходе фонаря в резервный режим являются две яркие вспышки, затем индикатор заряда на передней стороне фонаря загорается красным светом.

Меры предосторожности при использовании быстрого зарядного устройства

- Это зарядное устройство предназначено только для аккумуляторов ACCU 2. Зарядка других типов аккумуляторов может привести к травмам и/или повреждению аккумулятора и зарядного устройства.

- Не используйте кабели-удлинители.

- Не оставляйте аккумулятор в зарядном устройстве, если чувствуете какой-либо запах или тепло от него, если аккумулятор меняет форму или цвет, если протекает электролит или вы заметили что-либо необычное.

- Не подвергайте его воздействию дождя или снега, это может привести к поражению током.

- Не используйте зарядное устройство, если оно падало или подвергалось сильному удару.

- Если зарядное устройство повреждено (например, его силовой кабель), его не следует разбирать. Устройство может быть отремонтировано только с применением специальных инструментов на предприятиях Petzl.

- Чтобы уменьшить риск повреждения штепсельной вилки, при отключении зарядного устройства не выдергивайте его из розетки за провод.

- Чтобы исключить риск удара током, перед техническим обслуживанием или чистой отключите зарядное устройство от сети.

Дополнительная информация

Декларация о соответствии требованиям ЕС находится на сайте Petzl.com.

A. Меры предосторожности. Аккумулятор.

ВНИМАНИЕ, ОПАСНОСТЬ: риск взрыва и ожогов. Внимание: неправильное использование может послужить причиной повреждения аккумулятора.

- Не погружайте аккумулятор в воду.
- Не опускайте аккумулятор в огонь.
- Не подвергайте аккумулятор воздействию высоких температур. Соблюдайте рекомендуемый температурный режим для использования и хранения.
- Не разбирайте аккумулятор. Он может взорваться или выделить ядовитые вещества.
- Если аккумулятор треснул, деформировался или был поврежден, не разбирайте его и не изменяйте его структуру. Утилизуйте аккумулятор в соответствии с законодательством в вашей стране.
- Если протекает электролит, избегайте любого контакта с химически агрессивной, опасной жидкостью. В случае контакта с жидкостью сразу же обратитесь к врачу. Замените аккумулятор и выбракуйте дефектный аккумулятор согласно законодательству в вашей стране.

В. Фонарь. Меры предосторожности

Не рекомендуется давать фонарь детям.

Внимание: головной ремень может создать угрозу удушья.

Фотобиологическая безопасность для глаз

Фонарь относится к группе риска 2 (умеренный риск) согласно стандарту IEC 62471.

- Не смотрите прямо на линзу выключенного фонаря.
- Оптическое излучение фонаря может быть опасно. Не направляйте свет фонаря в глаза другим людям.
- Излучение синего света связано с риском повреждения сетчатки глаза, особенно у детей.

Электромагнитная совместимость

Удовлетворяет требованиям директивы 2014/30/EU по электромагнитной совместимости.

Стробоскопический эффект

Предупреждение, касающееся использования фонаря DUO S вблизи вращающихся механизмов.

Существует риск возникновения стробоскопического эффекта в диапазоне частоты мигания фонаря от 78 до 156 Гц.

Если частота мигания фонаря совпадает (или кратна) с частотой вращения механизма, то пользователь не будет видеть вращения.

C. Очистка, сушка

D. Хранение, транспортировка

E. Защита окружающей среды

F. Модификация/ремонт

Запрещены вне мастерских Petzl, за исключением заменяемых частей.

G. Вопросы/контакты

Гарантия Petzl

Гарантия на 3 года от любых производственных дефектов и дефектов материала (за исключением аккумулятора, на который распространяется гарантия на два года или 300 циклов перезарядки). Гарантия не распространяется на следующие случаи: более 300 циклов перезарядки, окисление, нормальный износ и старение, изменение конструкции или передела изделия, неправильное хранение и плохой уход, повреждения, возникшие в результате несчастного случая или по небрежности, а также использование изделия не по назначению.

Ответственность

Petzl не несет ответственности за любые прямые или косвенные последствия использования данного изделия или за любой другой урон, нанесенный в результате его использования.

CN

Высокая производительность, водонепроницаемый налобный фонарь с функцией антиослепления FACE2FACE.

Высокая производительность, водонепроницаемый налобный фонарь с функцией антиослепления FACE2FACE.

- В использовании лампы, **обязательно** прочтите и полностью поймите руководство пользователя.
 - Прочтите и полностью поймите руководство пользователя.
 - Знайте свои продукты, их функции и ограничения.
 - Понимайте и принимайте все возможные риски, связанные с использованием этого снаряжения.
- Если вы игнорируете любую из этих рекомендаций, это может привести к серьезным травмам и даже к смерти.**

Область применения

(1) Лампа, (2) Переключатель, (3) Световая индикация, (4) Аккумулятор, (5) Световая индикация, (6) Световая индикация, (7) Световая индикация, (8) Световая индикация, (9) Световая индикация.

Особенности

Перед использованием проверьте состояние вашего фонаря.

Включение, выключение, переключение

У фонаря DUO S есть пять режимов работы:

- Режим 1: для работы вблизи: широкий луч,
- Режим 2: ближнего света: смешанный луч,
- Режим 3: для движения: смешанный луч,
- Режим 4: для быстрого движения: смешанный луч,
- Режим 5: дальнего света: сфокусированный луч.

Для переключения между режимами используйте поворотный переключатель, как показано на рисунке.

При включении фонаря, как правило, начинает работать в режиме 1.

FACE2FACE функция

FACE2FACE функция позволяет осветить человека, не ослепляя его. Фонари гаммы DUO оборудованы этой функцией. Она приводит в действие датчик, который способен обнаружить другие фонари DUO в радиусе 8 метров и уменьшить мощность освещения, если свет фонарей направлен друг на друга. Освещение становится приглушенным, как только другой фонарь перестает попадать в поле зрения.

Аккумулятор

Аккумулятор для налобных фонарей DUO S.

Литий-ионный аккумулятор, емкость: 7,4 В, 3200 мАч, 23,68 Втч.

Перед первым использованием фонаря аккумулятора необходимо полностью зарядить. Используйте только аккумуляторы Petzl.

Как правило, литий-ионные аккумуляторы теряют 10 % своей емкости каждый год. После 500 циклов перезарядки аккумуляторы сохраняют еще около 70 % своей изначальной емкости.

Замена аккумулятора

Используйте только аккумуляторы ACCU 2 Petzl. Использование аккумулятора другого типа может повредить ваш фонарь. Не используйте другие аккумуляторы.

Зарядка

Внимание

Заряжайте аккумулятор только с быстрым зарядным устройством Petzl. Данное зарядное устройство 100-240 В-50/60 Гц можно применять во всем мире, используя соответствующий адаптер.

Длительность зарядки

Длительность зарядки составляет около 4 часов.

Во время зарядки индикатор горит красным светом; зарядка завершена, когда индикатор постоянно горит зеленым светом.

Когда аккумулятор полностью заряжен, автоматическая система останавливает процесс зарядки.

Не оставляйте аккумулятор подключенным к зарядному устройству, не включенному в сеть (иначе он быстро разрядится).

Световая индикация

Проверьте состояние аккумулятора, нажимая кнопку Energy Gauge.

Внимание: проверка уровня заряда аккумулятора должна производиться в тот момент, когда фонарь выключен и не подключен к сети. Когда аккумулятор заряжен почти полностью, фонарь автоматически переключается в резервный режим. Предупреждением о переходе фонаря в резервный режим являются две яркие вспышки, затем индикатор заряда на передней стороне фонаря загорается красным светом.

Меры предосторожности при использовании быстрого зарядного устройства

- Только ACCU 2 аккумулятор можно использовать с этим зарядным устройством.
 - Использование других типов аккумуляторов может привести к травмам и/или повреждению аккумулятора и зарядного устройства.
 - Не используйте удлинитель.
 - Если аккумулятор треснул, деформировался или был поврежден, не разбирайте его и не изменяйте его структуру. Утилизуйте аккумулятор в соответствии с законодательством в вашей стране.
 - Если протекает электролит, избегайте любого контакта с химически агрессивной, опасной жидкостью. В случае контакта с жидкостью сразу же обратитесь к врачу. Замените аккумулятор и выбракуйте дефектный аккумулятор согласно законодательству в вашей стране.
- Внимание: головной ремень может создать угрозу удушья.**
- Внимание: головной ремень может создать угрозу удушья.

Дополнительная информация

Посетите Petzl.com, чтобы ознакомиться с европейскими стандартами.

A. Аккумулятор

Опасность: риск взрыва и ожогов. Внимание: неправильное использование может послужить причиной повреждения аккумулятора.

- Не погружайте аккумулятор в воду.
- Не опускайте аккумулятор в огонь.
- Не подвергайте аккумулятор воздействию высоких температур. Соблюдайте рекомендуемый температурный режим для использования и хранения.
- Не разбирайте аккумулятор. Он может взорваться или выделить ядовитые вещества.
- Если аккумулятор треснул, деформировался или был поврежден, не разбирайте его и не изменяйте его структуру. Утилизуйте аккумулятор в соответствии с законодательством в вашей стране.
- Если протекает электролит, избегайте любого контакта с химически агрессивной, опасной жидкостью. В случае контакта с жидкостью сразу же обратитесь к врачу. Замените аккумулятор и выбракуйте дефектный аккумулятор согласно законодательству в вашей стране.

B. Фонарь

Не рекомендуется давать фонарь детям.

Внимание: головной ремень может создать угрозу удушья.

Фотобиологическая безопасность для глаз

Фонарь относится к группе риска 2 (умеренный риск) согласно стандарту IEC 62471.

- Не смотрите прямо на линзу выключенного фонаря.
- Оптическое излучение фонаря может быть опасно. Не направляйте свет фонаря в глаза другим людям.
- Излучение синего света связано с риском повреждения сетчатки глаза, особенно у детей.

Электромагнитная совместимость

Удовлетворяет требованиям директивы 2014/30/EU по электромагнитной совместимости.

Стробоскопический эффект

Предупреждение, касающееся использования фонаря DUO S вблизи вращающихся механизмов.

Существует риск возникновения стробоскопического эффекта в диапазоне частоты мигания фонаря от 78 до 156 Гц.

Если частота мигания фонаря совпадает (или кратна) с частотой вращения механизма, то пользователь не будет видеть вращения.

C. Очистка, сушка

D. Хранение, транспортировка

E. Защита окружающей среды

F. Модификация/ремонт

Запрещены вне мастерских Petzl, за исключением заменяемых частей.

G. Вопросы/контакты

Гарантия Petzl

Гарантия на 3 года от любых производственных дефектов и дефектов материала (за исключением аккумулятора, на который распространяется гарантия на два года или 300 циклов перезарядки). Гарантия не распространяется на следующие случаи: более 300 циклов перезарядки, окисление, нормальный износ и старение, изменение конструкции или передела изделия, неправильное хранение и плохой уход, повреждения, возникшие в результате несчастного случая или по небрежности, а также использование изделия не по назначению.

Ответственность

Petzl не несет ответственности за любые прямые или косвенные последствия использования данного изделия или за любой другой урон, нанесенный в результате его использования.

Дополнительная информация

Посетите Petzl.com, чтобы ознакомиться с европейскими стандартами.

A. Аккумулятор

Опасность: риск взрыва и ожогов. Внимание: неправильное использование может послужить причиной повреждения аккумулятора.

- Не погружайте аккумулятор в воду.
 - Не опускайте аккумулятор в огонь.
 - Не подвергайте аккумулятор воздействию высоких температур. Соблюдайте рекомендуемый температурный режим для использования и хранения.
 - Не разбирайте аккумулятор. Он может взорваться или выделить ядовитые вещества.
 - Если аккумулятор треснул, деформировался или был поврежден, не разбирайте его и не изменяйте его структуру. Утилизуйте аккумулятор в соответствии с законодательством в вашей стране.
 - Если протекает электролит, избегайте любого контакта с химически агрессивной, опасной жидкостью. В случае контакта с жидкостью сразу же обратитесь к врачу. Замените аккумулятор и выбракуйте дефектный аккумулятор согласно законодательству в вашей стране.
- Внимание: головной ремень может создать угрозу удушья.**
- Внимание: головной ремень может создать угрозу удушья.

B. Фонарь

Не рекомендуется давать фонарь детям.

Внимание: головной ремень может создать угрозу удушья.

Фотобиологическая безопасность для глаз

Фонарь относится к группе риска 2 (умеренный риск) согласно стандарту IEC 62471.

- Не смотрите прямо на линзу выключенного фонаря.
- Оптическое излучение фонаря может быть опасно. Не направляйте свет фонаря в глаза другим людям.
- Излучение синего света связано с риском повреждения сетчатки глаза, особенно у детей.

Электромагнитная совместимость

Удовлетворяет требованиям директивы 2014/30/EU по электромагнитной совместимости.

Стробоскопический эффект

Предупреждение, касающееся использования фонаря DUO S вблизи вращающихся механизмов.

Существует риск возникновения стробоскопического эффекта в диапазоне частоты мигания фонаря от 78 до 156 Гц.

Если частота мигания фонаря совпадает (или кратна) с частотой вращения механизма, то пользователь не будет видеть вращения.

C. Очистка, сушка

D. Хранение, транспортировка

E. Защита окружающей среды

F. Модификация/ремонт

Запрещены вне мастерских Petzl, за исключением заменяемых частей.

G. Вопросы/контакты

BG

Изключително мощна челна лампа, водонепропусклива, с акумулаторна батерия и функция против запелване FACE2FACE.

Преди да започнете да употребявате тази челна лампа, трябва:

- Да прочетете и разберете всички инструкции за употреба.
- Да се усъвършенствате в работа с продукта, да познавате неговите характеристики и ограничения при употреба.
- Да разберете и осъзнаете съществуващия риск.

Неспазването дори на едно от тези предупреждения може да доведе до тежки, дори смъртоносни травми.

Номерация на елементите

(1) Корпус на лампата, (2) Бутон прекъсвач, (3) Индикатор за заряд на батерията, (4) Акумулаторна батерия, (5) Електромер, (6) Пластина за фиксиране към предната част на каска, (7) Пластина за фиксиране отзад върху каска, (8) Бързо зареждащо устройство, (9) Индикатор на зареждане.

Функциониране на челната лампа

Преди каквато и да било употреба проверете състоянието на челната лампа.

Включване, изключване, превключване

Челната лампа DUO S предоставя възможност за избор на четири режима светлина:

- режим 1: осветление на разстояние една ръка - широк сноп,
- режим 2: осветление за близко разстояние - комбиниран сноп,
- режим 3: осветление за придвижване - комбиниран сноп,
- режим 4: осветление за бързо движение - комбиниран сноп,
- режим 5: осветление за далечно разстояние - фокусиран сноп.

За превключване на един режим в друг използвайте бутона по начина, посочен на рисунките.

При включване на челната лампа се активира режим 1.

Функция FACE2FACE

Функцията FACE2FACE позволява насочване на светлината към човек отсреща, без да го запелтима. Прилага се при челните лампи от гамата DUO: сензор регистрира светлина от друга лампа DUO, намираща се на разстояние до 8 метра, след което мощността на светлината автоматично пада. Светлината се връща към първоначалната мощност, веднага щом другият челик излезе от обхвата на сензора.

Акумулаторна батерия

Акумулаторна батерия за челни лампи DUO S. Литиево-йонна батерия, капацитет: 7,4 V, 3200 mAh, 23,68 Wh.

Преди първата употреба трябва да я заредите докрай. Използвайте само акумулаторна батерия Petzl.

По принцип акумулаторните батерии Li-Ion губят годишно 10 % от капацитета си. След 500 цикъла на заряд/разряд те все още съхраняват около 70 % от първоначалния си капацитет.

Смяна на акумулаторната батерия

Използвайте само акумулаторна (зареждаща се) батерия ACCU 2 Petzl. Използването на друг тип зареждащи се батерии може да причини повреда на челната лампа. Не използвайте друга зареждаща се батерия.

Зареждане на батерията

Внимание

Зареждайте акумулатора само с бързо зареждащо устройство на Petzl. Това зарядно устройство 100-240 V~, ~50/60 Hz може да се използва в целия свят посредством адаптер.

Време за зареждане

Времето за зареждане е около 4 часа.

По време на зареждане индикаторът свети в червена постоянна светлина, когато зареждането е приключило, свети със зелена светлина. Когато акумулаторната батерия се зареди, системата за автоматично регулиране прекратява зареждането.

Не оставяйте акумулаторната батерия в зарядно устройство, което не е включено в мрежата (защото бързо се разреджа).

Електромер

Проверявайте степента на изразходване на акумулаторната батерия като натискнете бутона Energy Gauge.

Внимание: проверката на нивото на зареждане на акумулаторната батерия трябва да става при изключена лампа или с изваден от нея кабел. Когато батерията е почти разредена, челната лампа преминава автоматично в режим резерва. Той се сигнализира с две премигвания, след което индикаторът в предната част на челната лампа светва в червено.

Предпазни мерки при използване на бързо зареждащо устройство.

- С това устройство зареждате само акумулаторна батерия ACCU 2. Опитите за зареждане на други батерии могат да причинят изгаряния и да доведат до повреждане както на батерията, така и на зареждащото устройство.

- Не използвайте удължител.

- Не оставяйте акумулаторна батерия да се зарежда, ако усетите миризма, ако се загрева, ако променя цвета и формата си, ако изпуска електролитна течност или забележите каквото и да е аномалия.
- Не излагайте зареждащото устройство на дъжд или сняг, съществува риск от електроиндукция.
- Не употребявайте зарядно устройство, което е претърпяло силен удар или е падало.

- Ако зарядното устройство е повредено, например захранващия кабел, не го демонтирайте. То трябва да бъдат поправено само в сервизите на Petzl, тъй като са необходими специални инструменти.

- При изключване на зареждащото устройство не дърпайте кабела, за да не повредите щепсела.

- За да предотвратите електроиндукция, изключете от мрежата зареждащото у-во, преди извършване на каквото и да било манипулации или почистване.

Допълнителна информация

ЕС декларацията за съответствие можете да намерите на страницата Petzl.com.

A. Предпазни мерки за акумулаторната батерия

ВНИМАНИЕ, ОПАСНО, риск от експлозия или изгаряне.

Внимание: акумулаторната батерия може да се повреди при неправилно използване.

- Не потапяйте акумулаторната батерия във вода.

- Не хвърляйте акумулаторната батерия в огън.

- Не излагайте батерията на висока температура. Спазвайте препоръчителната температура при използване и съхранение.

- Не чупете акумулаторната батерия - може да експлодира или да изпусне токсични вещества.

- Ако акумулаторната батерия е повредена,деформирана или стопена, не я разглобявайте и не променяйте конструкцията ѝ. Бракувайте използваната акумулаторна батерия съгласно изискванията на местното законодателство.

- Ако има теч на акумулаторна батерия, предотвратете всякаква контакт с тази корозивна и опасна течност, а ако такъв инцидент се случи, отидете на лекар. Сменете батерията и бракувайте дефектната съгласно изискванията на местното законодателство.

B. Предпазни мерки за челната лампа

Тази челна лампа не се препоръчва за деца.

Внимание: в определени ситуации може да възникне риск от задушаване с пластична лента.

Фотобиологична безопасност за очите

Челната лампа е категоризирана в група с риск 2 (умерен риск) съгласно стандарт IEC 62471.

- Не гледайте директно в челната лампа, когато е включена.

- Лъчите, произвеждани от лампата, може да са опасни. Не насочвайте лъчевия сноп от челната лампа към очите на човек.

- Съществува риск от отгелание на ретината в резултат от излъчването на синя светлина особено при децата.

Електромагнитна съвместимост

Съответства на изискванията на директива 2014/30/ЕС за електромагнитна съвместимост.

Стробоскопичен ефект

Внимавайте: когато използвате лампата DUO S в близост до ротативни машини. Възможно е да има риск от стробоскопичен ефект в обхвата на честоти между 78 и 156 Hz. Ако честотата на осветлението на лампата е идентична (или кратна) на честотата на ротацията на машината, ползвателят може да не вижда ротацията на машината.

C. Почистване, изсушаване

D. Съхранение, транспорт

E. Опазване на околната среда

F. Модификации/ремонти

Забранени са извън сервизите на Petzl, изключение само за резервни части.

G. Въпроси/контакти

Гаранция Petzl

Тази челна лампа е с гаранция 3 години (отделно акумулаторната батерия е с гаранция 2 години или 300 цикъла на зареждане) относно дефекти в материала или фабрични дефекти. Гаранцията не включва: повече от 300 цикъла заряд/разряд, нормално износване, окисляния, модификации или поправки, лошо съхранение, лошо поддръжане, повреди, дължащи се на произшествия, небрежност, употреба на продукта не по предназначение.

Отговорност

Petzl не носи отговорност за преки, косвени, случайни или от какъвто и да било характер щети, настъпили в резултат от използването на този продукт.

KR

FACE2FACE 눈부심 방지 기능이 있는 초강력 충전식 방수 헤드램프.

이 헤드램프를 사용하기 전에, 반드시 알아야 할 사항:

- 사용에 관한 모든 설명서를 읽고 이해하기.
- 장비의 사용법과 및 사용 제한 사항에 대해 숙지하기.
- 관련된 위험을 이해하고 숙지하기.

이런 경고를 유념하지 않으면 심각한 부상이나 사망을 초래할 수 있다.

부분 명칭

(1) 램프 케이스, (2) 선택 손잡이, (3) 방전 표시기, (4) 충전식 배터리, (5) 에너지 게이지, (6) 전원 헬멧 장착 판, (7) 후면 헬멧 장착 판, (8) 급속 충전기, (9) 충전 표시기.

헤드램프 작동

매번 사용 전에, 헤드램프의 상태를 확인한다.

On & Off 스위치, 선택

DUO S 헤드램프는 선택 가능한 5가지 조명 모드를 제공한다:

- 모드 1: 근접: 넓은 빔
- 모드 2: 근접: 혼합 빔
- 모드 3: 이동: 혼합 빔
- 모드 4: 신속한 이동: 혼합 빔
- 모드 5: 원거리 시야: 집중 빔

그림에 제시된 안내에 따라, 선택 버튼을 이용하여 다양한 조명 모드를 선택한다. 램프는 항상 모드 1에서 켜진다.

FACE2FACE 기능

FACE2FACE 기능을 통해 사용자는 눈부심 없이 서로 마주 할 수 있다. DUO 헤드램프가 작동이 되면, 8 미터 이내에 있는 다른 DUO 헤드 램프를 감지하는 센서가 작동하며 얼굴을 마주볼 경우 자동으로 조명이 어두워진다. 다른 헤드램프가 더 이상 감지 되지 않으면, 빛의 세기는 본래의 강도로 되돌아간다.

충전식 배터리

DUO S 헤드램프용 충전식 배터리.

리튬 이온 배터리, 용량: 7.4 V, 3200 mAh, 23.68 Wh.

최초 사용 전, 배터리를 완전히 충전한다. 오로지 Petzl 충전식 배터리만 사용한다.

일반적으로, 리튬 이온 충전식 배터리는 매년 전지 용량의 10%가 줄어든다. 500 회 충전/방전 사이클이 지난 후에도, 초기 용량의 70% 가량이 남아있다.

충전식 배터리 교체하기

Petzl ACCU 2 충전식 배터리를 사용한다. 다른 유형의 충전식 배터리를 사용하면 헤드램프를 손상시킬 수 있다. 다른 유형의 충전식 배터리를 사용하지 않는다.

배터리 충전하기

주의사항

배터리는 반드시 Petzl 급속 충전기를 사용하여 충전해야 한다. 이 100-240 V~, -50/60 Hz 충전기는 적합한 어댑터 플러그를 사용하여 전세계에서 사용할 수 있다.

충전 시간

충전 시간은 약 4 시간이다.

충전 중에 충전 표시등이 계속 적색으로 들어오며 충전이 완료되면 녹색 불이 들어온다.

배터리가 완전히 충전되고 나면, 자가 조절 시스템 충전을 멈추게 한다.

전원에 연결되지 않은 충전기에 충전식 배터리를 두지 않는다. 그러한 경우, 배터리가 빠른 속도로 방전될 수 있다.

에너지 게이지

에너지 게이지 버튼을 눌러 배터리의 충전 상태를

확인한다.

경고: 충전 상태 확인은 반드시 헤드램프의 전원이 꺼져있거나 플러그가 뽑혀있는 상태에서 진행해야만 한다. 배터리가 거의 방전이 되면, 헤드램프가 깜빡거리며 자동으로 예비 모드로 전환된다. 램프가 두 번 깜박이면, 램프 전원에 적색 방전 표시등이 켜진다.

급속 충전기 사용자 주의사항

- 이 충전기는 오로지 ACCU 2 배터리만 충전한다. 다른 종류의 배터리를 충전하면 배터리와 충전기 모두 손상을 입거나 개인적으로 부상을 입을 수 있다.

- 연장 선과 함께 사용하지 않는다.

- 만약 충전식 배터리에서 어떤 냄새 발생, 열 발생, 색이나 모양 변형, 전해질 누수 및 어떤 불규칙적인 형태가 보인다면 충전기와 배터리를 분리한다.

- 충전기를 비나 눈에 노출시키지 않는다. 감전 위험이 있다.

- 심한 충격이나 추락을 받은적이 있는 충전기는 사용하지 않는다.

- 충전기가 손상을 입었더라도 (예: 전원 케이블), 분해하지 않는다. 특별한 도구가 필요하기 때문에 반드시 Petzl에서 수리되어야 한다.

- 플러그가 손상되는 위험을 줄이기 위해, 충전기의 플러그를 뽑을 때, 케이블을 잡아 당기지 말고 플러그를 당긴다.

- 전기 충격의 위험을 피하기 위해, 보관이나 세척 전에는 충전기를 뽑아낸다.

추가 정보

EU 표준 적합성 선언서는 Petzl.com에서 확인 가능하다.

A. 충전식 배터리 주의사항

경고 - 위험: 폭발 및 화상 위험.

경고: 부적절한 사용은 충전식 배터리를 손상시킬 수 있다.

- 충전식 배터리를 물 속에 넣지 않는다.

- 사용한 충전식 배터리를 불 안에 넣어 처리하지 않는다.

- 배터리를 고온에 노출 시키지 않는다. 권장 사용 및 보관 온도를 따르다.

- 폭발 및 유독성 물질이 방출될 수 있으므로 충전식 배터리를 파손하지 않는다.

- 만일 충전식 배터리에 손상이 있는 경우, 제품을 분해하거나 변형시키지 않는다. 현재의 현지 규정에 따라서 충전식 배터리를 폐기한다.

- 만일 배터리가 전해액을 누출하면, 이 가성 및 위험한 액체와의 접촉을 피한다. 접촉한 경우 의사를 방문한다. 현재의 현지 규정에 따라 배터리를 교체하고 결함이 있는 배터리를 폐기한다.

B. 헤드램프 주의사항

이 헤드램프는 어린이가 사용하기에 부적합하다.

경고: 머리 밴드가 질식의 위험을 초래할 수 있다.

시력 안전

헤드램프는 IEC 62471 기준에 따라 위험 그룹 2 (보통 위험)로 분류된다.

- 헤드램프가 켜져있는 상태에서 조명을 똑바로 응시하지 않는다.

- 헤드램프에서 방출되는 광학 방사선은 매우 위험하다. 헤드램프의 조명을 타인의 눈을 향해 빛추면 안된다.

- 특히 아이들의 경우 푸른 빛 방출로 인해 각막 손상의 위험이 있다.

전자기적 호환성

전자기적 호환성에 관한 2014/30/EU 지시서의 요구사항을 따른다.

광자극 영향

최근 기계 근처에서 DUO S 헤드램프의 사용을 주의한다.

78 에서 156 Hz의 헤드램프 주파수 범위 내에서 광자극 위험이 발생할 수 있다.

만일 헤드램프의 조명 주기가 기계의 회전 주기와 동일하거나 더 많은 경우, 사용자는 기계가 회전하고 있는 것을 볼 수 없다.

C. 세척, 건조

D. 보관, 운반

E. 환경 보호

F. 변형/수리

Petzl 시설 외부에서 제품을 변형, 수리하는 것은 금지된다 (부품 교체 제외).

G. 문의사항/연락

Petzl 보증

본 헤드램프는 재질 또는 제조상의 결함에 대해 3년간 보증된다 (단, 충전식 배터리는 2년 또는 300회 충전시까지 보증). 보증에서 제외되는 부분: 300회 이상의 충전/방전 사이클 사용한 경우, 일반적인 마모 및 뜯김, 산화, 변형이나 개조, 잘못된 보관, 사고나 부주의, 건전지의 누수, 부적절한 사용.

책임

Petzl은 제품 사용으로 인한 직, 간접적, 우발적인 어떤 다른 형태의 제품 손상 및 결과에 책임지지 않는다.

ไฟฉายประสิทธิภาพแรงสูงกินซึดจุกัก มีระบบป้องกันน้ำและฝุ่น พร้อมด้วย FACE2FACE ระบบลดความสั่นสะเทือนจากขา

ก่อนการใช้งานอุปกรณ์นี้จะคือง

- อ่านและทำความเข้าใจคู่มือการใช้งาน
- ทดสอบคุณสมบัติความสามารถและข้อจำกัดในการใช้งานของมัน
- ใช้อ้างและยอมรับความเสี่ยงที่เกี่ยวข้อง

การขาดความระมัดระวังและละเลยต่อข้อมูลนี้อาจมีผลให้เกิดการบาดเจ็บสาหัสหรืออาจถึงแก่ชีวิต

ชื่อของส่วนประกอบ

(1) กล้องหุ้มไฟฉาย (2) ปุ่มเลือกปรับแสงสว่าง (3) ด้วงชี้สว่างระดับแบตเตอรี่ใกล้จะหมด (4) แบตเตอรี่แบบชาร์จใหม่ได้ (5) ตัววัดพลังงาน (6) แฉนพลาสติกยึดคานหน้าหมวก (7) แฉนพลาสติกยึดคานหลังหมวก (8) ตัวชาร์จไฟแบบเร่งด่วน (9) ตัวบอกระดับการชาร์จ

การทำงานของไฟฉาย

ก่อนการใช้งานแต่ละครั้ง ควรเช็คสภาพของไฟฉาย

การเปิด & ปิดสวิตช์ การเลือกระดับความสว่าง

ไฟฉาย DUO S 1 ให้ทางเลือก หาระดับความสว่าง

- ระดับ 1: โหมดส-อ็อป, สว่างสว่างกลาง
- ระดับ 2 ส่องระยะไกล สว่างแบบผสม
- ระดับ 3 ส่องขณะเคลื่อนไหว สว่างแบบผสม
- ระดับ 4 ส่องขณะเคลื่อนไหวเร็ว สว่างแบบผสม
- ระดับ 5 การส่องระยะไกล สว่างไฟฟอส

การเลือกแสงไฟที่แตกต่างกัน กลุ่มที่ปุ่มเลือกระดับแสงตามวิธีที่แสดงไว้ในแผนภูมิไฟฉายจะเปิดใช้งานที่ความสว่างระดับ 1 เสมอ

การทำงานของแบบ FACE2FACE

ระบบ FACE2FACE ช่วยให้การส่องไฟฉายโดยหันหน้าเข้าหากันไม่มีแสงจากมองไม่เห็นซึ่งกันและกัน จุดเด่นของไฟฉาย DUO คือตัวนำเซ็นเซอร์ที่คอยตรวจจับค่าแสงของไฟฉาย DUO ตัวนี้ในระยะ 8 เมตรและจะลดแสงลงโดยอัตโนมัติเมื่อมีการส่องเข้ามาในระยะใกล้ซึ่ง ๆ หน้า ถ้าแสงจะกลับไปสู่สว่างเช่นหมอกเมื่อไฟฉายตัวอื่นไม่ได้ส่องมาในระยะการมองเห็นของมันแล้ว

แบตเตอรี่แบบนำกลับมาชาร์จใหม่

แบตเตอรี่แบบชาร์จใหม่ได้สำหรับไฟฉาย DUO S

แบตเตอรี่ Lithium-ion ความจุ 7.4 V 3200 mAh 23.68 Wh

ชาร์จแบตเตอรี่ที่เต็มก่อนการใช้งานครั้งแรก ใช้แบตเตอรี่แบบนำมารชาร์จได้ใหม่ของ Petzl เท่านั้น

โดยทั่วไป ความจุของแบตเตอรี่Li-Ion จะลดลง 10% ค่อบี หลังจากผ่านการชาร์จ 500 ครั้ง แบตเตอรี่จะเก็บไฟได้ 70% ของความสามารถในการเก็บไฟครั้งแรก

การเปลี่ยนแบตเตอรี่แบบชาร์จใหม่

ใช้แบตเตอรี่แบบนำมารชาร์จได้ใหม่ Petzl ACCU 2 เท่านั้น การใช้แบตเตอรี่ชนิดอื่นอาจทำให้ไฟฉายเสียหายได้ ห้ามใช้แบตเตอรี่แบบนำมารชาร์จได้ใหม่ ชนิดอื่น

การชาร์จแบตเตอรี่

คำเตือน

แบตเตอรี่ชาร์จด้วยตัวชาร์จไฟแบบเร่งด่วนของ Petzl เท่านั้น แทนชาร์จแบตเตอรี่ใช้กับไฟฟ้ 100-240 โวลท์ ความถี่ที่ 50/60 เฮิร์ต สามารถใช้ชาร์จได้ทั่วโลก ด้วยตัวปลั๊กค่อพวง

ระยะเวลาการชาร์จ

ระยะเวลาการชาร์จ ประมาณ 4 ชั่วโมง

ในขณะที่ชาร์จไฟ ตัวบอกระดับการชาร์จจะแสดงแสงสีแดง และจะเปลี่ยนเป็นแสงสีเขียวเมื่อการชาร์จสมบูรณ์แล้ว

เมื่อแบตเตอรี่ถูกชาร์จจนเต็มแล้ว ระบบการชาร์จจะหยุดทำงานเอง

อย่าปล่อยให้แบตเตอรี่ทิ้งไว้ในแทนชาร์จที่ไม่ได้ออกพวงสายไฟ การทำเช่นนั้น จะทำให้แบตเตอรี่กลายเป็นประจุลงอย่างรวดเร็ว

ตัวชี้วัดพลังงาน

ตรวจสอบระดับของการชาร์จแบตเตอรี่ โดยกลุ่มวัดระดับพลังงาน (Energy Gauge)

คำเตือน การตรวจสอบระดับการชาร์จแบตเตอรี่ต้องทำในขณะที่ไฟฉายปิดอยู่ หรือโหมดสแตนด์บายเท่านั้น เมื่อแบตเตอรี่ใกล้จะหมด ไฟฉายจะเปลี่ยนไปโหมดไฟสำรองโดยอัตโนมัติ มันบอกโดยการกระพริบไฟสองครั้ง แล้วแสงสีแดงของตัวบอกระดับแบตเตอรี่ใกล้จะหมดจะโชว์ขึ้นที่คานหน้าของไฟฉาย

วิธีการใช้ตัวชาร์จไฟแบบเร่งด่วน

- ให้ชาร์จแบตเตอรี่ ACCU 2 ด้วยตัวชาร์จนี้เท่านั้น ในแบตเตอรี่ค้างชนิดกันอาจทำให้ผู้ใช้งานบาดเจ็บและเป็นการทำลายแบตเตอรี่และแทนชาร์จได้

- ห้ามใช้กับสายค่อพวง

- อย่าวางทิ้งแบตเตอรี่บนแทนชาร์จ ถ้าแบตเตอรี่มีกลิ่นเหม็นหรือร้อนจัด เปลี่ยนสีหรือรูปร่าง มีแก๊สรั่ว หรือแสดงถึงความผิดปกติ

- ห้ามทิ้งแบตเตอรี่ท่ามกลางหิมะตกหรือฝุ่น อาจเกิดอันตรายจากกระแสไฟฟ้า

- ห้ามใช้แทนชาร์จที่กดกลานผ่านการกดหล่นที่รุนแรง

- ถูแทนชาร์จเกิดการเสียหาย (ที่สายไฟ เป็นต้น) ห้ามทำการซ่อมบำรุงเพื่อใช้งานอีก จะต้องทำการซ่อมแซมโดย Petzl หรือโดยอุปกรณ์เครื่องมือเฉพาะที่ระบุเท่านั้น

- เพื่อลดความเสี่ยงต่อการเสียหายของปลั๊กเสียบ ให้ดึงที่ตัวปลั๊กหามดึงที่สายไฟเมื่อไม่ต้องการชาร์จไฟอีก

- เพื่อหลีกเลี่ยงการเกิดไฟช็อตให้ถอดให้ถอดปลั๊กไฟก่อนการทำการซ่อมแซมหรือทำความสะอาด

ข้อมูลเพิ่มเติม

EU รายละเอียดของรับรองมาตรฐาน สามารถหาดูได้ที่ Petzl.com

A. ข้อควรระวัง แบตเตอรี่แบบนำกลับมาชาร์จใหม่

ข้อควรระวังอันตราย ความเสี่ยงของการระเบิดและการเผาไหม้

คำเตือน การใช้งานที่ผิดวิธีอาจทำให้แบตเตอรี่เสียหาย

- ห้ามแช่แบตเตอรี่แบบชาร์จได้ใหม่ลงในน้ำ

- ห้ามโยนแบตเตอรี่แบบชาร์จได้ใหม่ทิ้งให้แล้วขว้างออกไป

- ห้ามเปิดแบตเตอรี่ในที่ที่มีความร้อนสูง ปฏิบัติตามข้อแนะนำการใช้งาน และ

อุณหภูมิในการเก็บรักษา

- ห้ามทุบทำลายแบตเตอรี่แบบชาร์จใหม่ เพราะมันอาจระเบิดหรือปล่อยสารพิษออกมา

- ถ้าแบตเตอรี่แบบชาร์จใหม่ถูกทำให้เสียหาย อย่านกดรีเซ็ต หรือเปลี่ยนแปลงองค์ประกอบของมัน จักระบบการควบคุมแบตเตอรี่แบบชาร์จได้ใหม่ให้สอดคล้องกับกฎข้อบังคับที่ใช้อยู่ในท้องถิ่น

- ถ้าแบตเตอรี่มีการรั่วไหลของสารอิเล็กโทรไลต์ หลีกเลี่ยงการถูกสัมผัสกับสารละลาย ซึ่งสามารถกัดกร่อนและเป็นอันตราย ถ้าหากมีการสัมผัสสองไปบนผิวหนังเพื่อทำการทำความสะอาด เปลี่ยนรูปแบบแบตเตอรี่ และจัดการควบคุมแบตเตอรี่ที่เสียหายให้สอดคล้องตามข้อกำหนดของกฎข้อบังคับที่ใช้นในท้องถิ่น

B. ข้อควรระวังเกี่ยวกับการใช้ไฟฉาย

ไฟฉายไม่เหมาะสมกับการให้เด็กใช้

คำเตือน สายรัดศีรษะอาจมีความเสี่ยงต่อการบีบรัดคอ

การป้องกันการควงคา

ไฟฉายถูกจัดหมวดหมู่อยู่ในกลุ่มเสี่ยง 2 (moderate risk) ตามมาตรฐาน IEC 62471

- ห้ามส่องไฟฉายโดยตรงเมื่อเปิดใช้งานอยู่

- สว่างที่กระจายจากไฟฉายอาจก่อให้เกิดอันตรายทางสายตา หลีกเลี่ยงการส่องสว่างจากหลอดไฟไปยังดวงตาของผู้อื่น

- พลังงานสีฟ้าที่ถูกปล่อยออกมาสามารถก่อให้เกิดอันตรายต่อม่านตาได้ โดยเฉพาะกับเด็ก

การใช้งานร่วมกันของอุปกรณ์อิเล็กทรอนิกส์

มีคุณสมบัติตรงตามมาตรฐาน 2014/30/EU ว่าด้วยเรื่องของส่วนประกอบของอุปกรณ์อิเล็กทรอนิกส์

ปรากฏการณ์ stroboscopic

คำเตือน ควรระวังเมื่อใช้ไฟฉาย DUO S ใกล้กับเครื่องจักรที่มีพัลส์กำลังหมุน อาจเกิดอันตรายเนื่องจากเคลื่อนไหวของเส้นแสงที่มีความถี่จาก 78 ถึง 156 Hz

ถกความถี่ในการกระพริบของแสงไฟ เท่ากับ (หรือเป็นเท่าตัวของ) ความถี่ของการหมุนของพัลส์ของเครื่องจักร ผู้ใช้จะไม่สามารถมองเห็นการหมุนของใบพัด

C. การทำงานสะอาด ทำได้เพียง

D. การเก็บรักษา การขนส่ง

E. การรักษาสภาพสิ่งแวดล้อม

F. การเปลี่ยนแปลงการซ่อมแซม

ห้ามเปลี่ยนแปลงอุปกรณ์ใดๆจากภายนอกโรงงานผลิตของ Petzl เว้นแต่ชิ้นส่วนที่สามารถเปลี่ยนได้

G. คำเตือนคิดค่อ

C. คำเตือนคิดค่อ

C. คำเตือนคิดค่อ

C. คำเตือนคิดค่อ

C. คำเตือนคิดค่อ

C. คำเตือนคิดค่อ

C. คำเตือนคิดค่อ

C. คำเตือนคิดค่อ

C. คำเตือนคิดค่อ

C. คำเตือนคิดค่อ

C. คำเตือนคิดค่อ

C. คำเตือนคิดค่อ

C. คำเตือนคิดค่อ

C. คำเตือนคิดค่อ

C. คำเตือนคิดค่อ

C. คำเตือนคิดค่อ

C. คำเตือนคิดค่อ

C. คำเตือนคิดค่อ

C. คำเตือนคิดค่อ

C. คำเตือนคิดค่อ

C. คำเตือนคิดค่อ

C. คำเตือนคิดค่อ

C. คำเตือนคิดค่อ

C. คำเตือนคิดค่อ

C. คำเตือนคิดค่อ

C. คำเตือนคิดค่อ

C. คำเตือนคิดค่อ

C. คำเตือนคิดค่อ

C. คำเตือนคิดค่อ

C. คำเตือนคิดค่อ

C. คำเตือนคิดค่อ

C. คำเตือนคิดค่อ

C. คำเตือนคิดค่อ

C. คำเตือนคิดค่อ

C. คำเตือนคิดค่อ

C. คำเตือนคิดค่อ

C. คำเตือนคิดค่อ

C. คำเตือนคิดค่อ

C. คำเตือนคิดค่อ

C. คำเตือนคิดค่อ

C. คำเตือนคิดค่อ

C. คำเตือนคิดค่อ

C. คำเตือนคิดค่อ

C. คำเตือนคิดค่อ

C. คำเตือนคิดค่อ

C. คำเตือนคิดค่อ

C. คำเตือนคิดค่อ

C. คำเตือนคิดค่อ

C. คำเตือนคิดค่อ

C. คำเตือนคิดค่อ

C. คำเตือนคิดค่อ

C. คำเตือนคิดค่อ

C. คำเตือนคิดค่อ

C. คำเตือนคิดค่อ

C. คำเตือนคิดค่อ

C. คำเตือนคิดค่อ

C. คำเตือนคิดค่อ